

Lazúrok, festékek és egyéb fa felületkezelő anyagok

Remmers prémium minőség minden felhasználási területre





Magas minőségű favédelem és valós fenntarthatóság

A két terület legjobbjai

	Fa: a természetes alapanyag	4
	A két terület legjobbjai	6
	Az új [eco]-koncepció.....	8
	Bevizsgált biztonság.....	10
	Termékek	12
	3az1-ben kültéri lazúrok	14
	Tartós védelmet biztosító lazúrok kültérben és beltérben	24
	Fedőfestékek kültérben és beltérben	32
	Kerti faanyag védelme és ápolása	46
	Beltéri fa felületkezelés	56
	Speciális termékek és kiegészítők.....	76
	Felületkezelési rendszerek.....	90
	Rendszerkereső kültérben.....	92
	Rendszerkereső beltérben	95
	Felújítási intervallumok	98
	Szakértelem	96
	A fa károsítói	97
	A különböző fafajták tartóssága	98
	Faanyagvédelem és design.....	99

A close-up photograph of a person's hand touching the rough, textured bark of a tree trunk. The background is a soft-focus view of other trees and foliage, suggesting a forest or park setting. The lighting is natural, highlighting the textures of the wood and the person's sleeve.

Fa: a természetes alapanyag

Tartós és biztonságos ápolás Remmers termékekkel

Mindannyian jobban érezzük magunkat akkor, ha fából készült tárgyak vesznek minket körül lakókörnyezetünkben. A faanyag melegsége és természetessége okán a vezető építészek és tervezők is előszeretettel használják a fát alapanyagként akár egy kert, akár egy épület megalkotásáról van szó, nem is beszélve a lakberendezési kiegészítőkről. A megmunkált fa növekvő népszerűsége különleges megjelenésének és annak a kellemes hangulatnak köszönhető, melyet mindannyian érzünk, ha fa alapanyagú tárgyak közelében vagyunk. Az élő fák természetes védelmét a fakéreg látja el. A kéreg megóvja a fát a kiszáradástól, valamint védelmet nyújt a különböző időjárási hatások ellen, mint például a nap, a szél, a fagy és a forróság. A gyökök biztosítják a fa számára az összes tápanyagot, melyre szüksége van ahhoz, hogy megfelelően növekedjen és fejlődjön.

Termékeivel a Remmers azt a célt tűzte ki magának, hogy magas szinten fejlett felületkezelő rendszerekkel biztosítsa a beépített faanyagok természetes védelmét. A legkülönbözőbb struktúrájú és színárnyalatú faanyag képezi az alapot a festékboltokban kapható új, klasszikus lazúrokból, fedőfestékekből és olajokból álló termékcsalád használatához.

A teljes termékcsaládba integrált új [eco] termékekkel a Remmers elkötelezte magát az ökológiai és fenntarthatóság felelősség vállalása iránt.





Természetes faanyag

Prémium minőségű klasszikusok
és a Remmers^[eco] egy termékcsaládban



Átfogó termékínálat a fa védelméért

Megvizsgáltuk termékportfóliónkat, beleértve az éveken át problémamentesen használt és több alkalommal bizonyított lakossági termékeinket is. Az eredmények alapján összeállítottunk meglévő és új termékeinkből egy olyan átfogó termékpalettát, ami szinte minden alkalmazási területnek megfelel. Ez a terméksorozat egyesíti a Remmers prémium márkához tartozó termékek legjobb tulajdonságait.

Az ügyfelek igényeire szabva

Azt tapasztaltuk, hogy a Remmers ügyfelei gyakran nem egy adott terméket keresnek, hanem egy probléma megoldását. Annak érdekében, hogy vásárlóink igényeinek meg tudjunk felelni, felülvizsgáltuk és részben újra gondoltuk a termék-kategóriáinkat. A termékek típusait, a kiszerezések méreteit és a színeket az ügyfelek igényeinek megfelelően állítottuk össze.

A fenntarthatóság a mi felelősségünk is

Számunkra a fenntarthatóság nem csak egy divatos kifejezés – hanem szimbolizálja a környezetért, az egészséges életmódért és az életminőségért való felelősségvállalást.

Ezt tükrözik a Remmers új, alacsony káros anyag kibocsátású [eco] termékei. Legyen szó felületkezelésről beltérben, vagy kültérben, az [eco] termékek az alacsony kibocsátást és az ökológiai szempontból intelligens megoldásokat jelentik a technológia élvonalában.

Ön mennyire [eco]?

Döntsön okosan!
Éljen fenntarthatóan!



Alacsony káros anyag kibocsátású és megújuló nyersanyagból készülő termékek

A Remmers^[eco] márka az erőforrások, az emberek és a természet iránti felelősségteljes fellépést szimbolizálja. Teljes portfóliónkban elérhetőek az ezzel a minőségtanúsító jellel ellátott termékek. Az [eco] jelzéssel ellátott termékek csökkentett mennyiségű illékony szerves vegyületet tartalmaznak, így alacsony káros anyag kibocsátásúak és nagy részben megújuló nyersanyagokból készülnek.

A Remmers^[eco] modern, előremutató és fenntartható cselekvést képvisel a termékmenedzsment és termelés, a beszerzés és vásárlás, a kutatás és fejlesztés, valamint a logisztika és az értékesítés területén.



Újrahasznosítható csomagolás
Az európai ágazati kezdeményezés emblémája.
A „metal recycles forever” dokumentálja a Remmers^[eco] termékgöngyölegek újrahasznosíthatóságát és ezáltal az ökológiai fenntarthatóságát.

Mezítláb használt terezokra: csúszásmentes alacsony károsanyag-tartalommal

remmers.eco

Az [eco] címke
Az [eco] címke segítségével ügyfeleink megismerhetik az adott termék legfontosabb ökológiai előnyeit. Ez a következő [eco] termékeken található meg:

- Öl-Dauerschutz-Lasur^[eco]
- Öl-Farbe^[eco]
- Gartenholz-Öle^[eco]
- Hartwachs-Öl^[eco]
- Wischpflege für geölte Böden^[eco]
- Arbeitsplatten-Öl^[eco]

Bevizsgált biztonság

Tanúsítványok, melyek garantálják termékeink minőségét

A Remmers számára kulcsfontosságú kérdés az emberek és a természet iránti felelősségvállalás, ezért nagy jelentőséget tulajdonítunk annak, hogy termékeink megfeleljenek a neves tanúsító cégek legszigorúbb követelményeinek. Független intézetek által tesztelt és jóváhagyott minőségre törekszünk. Mi nem csak mondjuk, hanem független tanúsítványokkal alá is támasztjuk, hogy klasszikus és [eco] termékeink használata biztonságos, hiszen számos vizsgálaton estek át. Ez különböztet meg minket más gyártótól.



www.blauer-engel.de/uz12a

Számos vízszintes termékünk rendelkezik a Környezetvédelmi, Természetvédelmi, Építési és Nukleáris Biztonsági Minisztérium (BMUB) „Blauer Engel” Kék angyal elnevezésű környezetvédelmi címkéjével.



Sok Remmers termék megfelel a DIN EN 71-3 szabványnak, - mint a játékok veszélyesanyagtartalmára vonatkozó számos alkalmassági kritérium egyikének, az EU „játékszervezési irányelv” (2009/48/EG) szabályzata szerint.





Termékeink a legjobb minőségben, a legnagyobb pontossággal készülnek, 100% -ban saját fejlesztésű termékek, ezért szerepel rajtuk a „Made in Germany” felirat.



Számos Remmers termék megfelel az építési termékekből származó illékony szerves vegyületek kibocsátásának egészségügyi értékelésére vonatkozó követelményeknek. Ezt külső vizsgálatok is bizonyítják.



A Remmers^{leco} termékek, amelyek közvetlenül érintkezésbe kerülhetnek felhasználási területükön az élelmiszerekkel, megfelelnek az élelmiszer-biztonsági követelményeknek.



Ezzel a címkével ellátott Remmers^{leco} termékek csúszásgátló tulajdonságokkal rendelkeznek. Pl.: „R9” jelentése: alacsony „statikus súrlódási értékű” területekre, illetve normál magánfelhasználásra ajánlott. A magasabb „R” értékek a jobb csúszási ellenállást jelzik.



Ezzel a címkével ellátott Remmers^{leco} felületkezelő anyagok nem tartalmaznak állati eredetű nyersanyagokat.



Termékek

Remmers választék



	3in1-ben kültéri lazúrok..... 14
	HK-Lasur 16
	HK-Lasur Grey-Protect 18
	Induline Gw-310 20
	Universal-Holzlasur..... 22
	Tartós védelmet biztosító lazúrok kültérben és beltérben 24
	Dauerschutz-Lasur UV 26
	Öl-Dauerschutz-Lasur ^[eco] 28
	Renovier-Grund 30
	Fedőfestékek kültérben és beltérben 32
	Isoliergrund 34
	Allgrund 35
	Deckfarbe 36
	Öl-Farbe ^[eco] 40
	Multi Isolierlack 3in1 42
	Venti-Lack 3in1 43
	Buntlack 2in1 44
	Kerti faanyag védelme és ápolása 46
	Grünbelag-Entferner 48
	Holz-Entgrauer 49
	Holz-Tiefenreiniger 50
	WPC-Imprägnier-Öl 51
	Pflege-Öl 52
	Gartenholz-Öle ^[eco] 54
	Beltéri fa felületkezelés 56
	Wohnraum-Lasur 58
	Treppen- & Parkettlack 60
	Aqua TL-412-Treppenlack 61
	Aqua PL-413-Parkettlack 62
	Wischpflege für lackierte Böden 63
	Hartwachs-Öl 64
	HWS-112 - Hartwachs-Siegel 65
	Hartwachs-Öl ^[eco] 66
	Wischpflege für geölte Böden ^[eco] 71
	Arbeitsplatten-Öl ^[eco] 72
	Reparatur-Set 74
	Kiegészítő termékek 76
	Holzschutz-Grund 78
	Hirnholzschutz 79
	MultiColl-Express 80
	MultiSil 82
	Verdünnung & Pinselreiniger 84
	AGE 85
	Anti-Insekt 86
	Pflege-Set für Fenster 88
	Pflege-Set für Türen 88
	Silicon-Entferner 89



Miért a Remmers 3az1-ben kültéri lazúrok?

- Impregnáló, alapozó és lazúr egyben
- Kevesebb munkamenet
- Alacsonyabb anyagköltségek m²-enként
- Tanúsított védelem
- Csiszolás nélkül átfesthető



3az1-ben kültéri lazúrok

A hagyományos lazúrok szüntelen favédőszeres impregnálást igényelnek a fa elszíneződését okozó gombák ellen, különösen fenyőfélék alkalmazásakor. Ha ez nem történik meg, akkor a fafelületen - az átlátszó lazúrozás alatt -, helyrehozhatatlan kékesfekete elszíneződés alakulhat ki. Az alapozó a záró bevonatként használt lazúr megfelelő tapadását biztosítja, mivel semmi sem rosszabb a lazúr leveles leválásánál vagy pikkelyes lepattogzásánál. Az ilyen károsodáson már csak a fáradságos csiszolás segíthet. **A Remmer 3az1-ben kültéri lazúrajai impregnáló, alapozó és lazúrok egyben.** Védik a természetesen selymes, matt fényű és páradiffúzív fát a nedvességtől, az UV sugárzástól, a gombás fertőzésektől, a darazsaktól, a penésztől és az algáktól. És ami a legjobb, hogy a felületkezelés hosszú használat után (egyenletes időjárási körülmények mellett) csiszolás nélkül is felújítható és fafelületünk úgy néz ki, mintha új lenne. A Remmers 3az1-ben kültéri lazúrajai időt és pénzt takarítanak meg!



3in1-ben kültéri lazúrok



HK-Lasur

Oldószerbázisú, prémium minőségű kültéri vékonylazúr



HK-Lasur Grey-Protect

Oldószerbázisú, prémium minőségű kültéri vékonylazúr szürke színárnyalatokban



Induline Gw-310

Vizesbázisú, prémium minőségű kültéri vékonylazúr

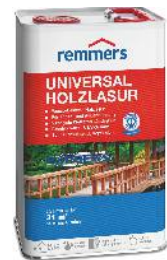

Universal Holzlasur

Vizesbázisú, univerzális vékonylazúr kültérbe és beltérbe

HK-Lasur

Oldószerbázisú, prémium minőségű kültéri vékonylazúr

Alkalmazási területek:	<ul style="list-style-type: none">▪ Kültéri faanyagra▪ Talajjal nem érintkező, MSZ EN 335-1 szerint az 1. és a 2. veszélyeztetettségű osztályba sorolt faanyagokra▪ Nem mérettartó faszerkezetekre, pl.: kerítések, ácsszerkezetek, garázsok, faborítások▪ Félig mérettartó faszerkezetekre, pl.: zsalugáterek, profillécek, kerti faházak▪ Mérettartó szerkezetekre (csak alapozóként), pl.: ablakok és ajtók▪ Alapozó- köztés- és záróbevonat▪ Járófelületek (teraszburkolat, hajópadló, stb.) bevonására nem alkalmas
Tulajdonságok:	<ul style="list-style-type: none">▪ 3az1-ben: impregnáló, alapozó és lazúr▪ Védi a faanyagot a nedvességtől és megelőző védelmet a kékülést okozó gombák ellen▪ A technikai faanyagvédelem figyelembevételével csökkenti a korhadás kialakulásának kockázatát▪ Megnövelt szárazanyag tartalommal hatásos védelmet biztosít a fadarazsak okozta károk ellen▪ Penész és alga elleni filmvédelem▪ Selyemmatt▪ Páraáteresztő▪ Mélyen beszívódik▪ Felújítható csiszolás nélkül▪ Vékonylazúr▪ Ragyogó színek▪ Nem pattogzik le▪ A színek egymással keverhetők
Munkeszközök/tisztítás:	<ul style="list-style-type: none">▪ Ecset (természetes szőr), lapos ecset▪ A munkaeszközöket használatuk után azonnal ecsettisztítóval (Verdünnug & Pinsel-Reiniger) kell elmosni!▪ A tisztítási hulladékot az előírásoknak megfelelően kell ártalmatlanítani!
Tippek & értékes információk:	<ul style="list-style-type: none">▪ Hosszantartó, selymes fényű filmréteget képző felületek eléréséhez javasolt egy kiegészítő réteg felhordása a Dauerschutz-Lasur UV félvastag lazúrból▪ Világos színeknél a szín sötétedésének elkerülése végett, de a hosszantartó, selymes fényű filmréteget képző felületek eléréséhez javasolt egy kiegészítő réteg felhordása a Dauerschutz-Lasur UV félvastag lazúrból, vagy Dauerschutz-Lasur Farblos UV+ szintelen verziójából▪ Biocid termékeket óvatosan kell használni! Használat előtt minden esetben el kell olvasni a címkét és a termékinformációkat!
Anyagszükséglet:	Kékülés elleni védelem összes anyagszükséglete: 205 - 250 ml/m ² ; min. 2 rétegben
Átdolgozható:	Kb. 12 óra múlva, a megadott érték 20 °C-on és 65 % relatív légnedvességnél értendő



Rendszertermékek	Termék-szám
Dauerschutz-Lasur UV	(2234)
Hirnholzschutz	(1900)



HK-Lasur		3 × 0,75 l	2 × 2,5 l	2 × 5 l	10 l	20 l
HK pinie/vörösfenyő (RC-260)	2250	■	■	■	■	■
HK teak (RC-545)	2251	■	■	■	■	■
HK ébenfa (RC-790)	2252	■	■	■	■	■
HK gesztenye (RC -555)	2253	■	■	■	■	■
HK fenyőzöld (RC-960)	2254	■	■	■	■	■
HK mahagóni (RC-565)	2255	■	■	■	■	■
HK paliszander (RC-720)	2256	■	■	■	■	■
HK dió (RC-660)	2260	■	■	■	■	■
HK színtelen*	2261	■	■	■	■	■
HK erdeifenyő (RC-270)	2262	■	■	■	■	■
HK rusztikus tölgy (RC-360)	2263	■	■	■	■	■
HK világos tölgy (RC-365)	2264	■	■	■	■	■
HK hemlokfenyő (RC-120)	2266	■	■	■	■	■
HK fehér* (RC-990)	2268	■	■	■	■	■
HK sózöld (RC-965)	2292	■	■	■	■	■
különleges színek	0000	■	■	■	■	■



HK pinie/vörösfenyő (RC-260)



HK teak (RC-545)



HK ébenfa (RC-790)



HK gesztenye (RC-555)



HK fenyőzöld (RC-960)



HK mahagóni (RC-565)



HK paliszander (RC-720)



HK dió (RC-660)



HK színtelen* (RC-261)



HK erdeifenyő (RC-270)



HK rusztikus tölgy (RC-360)



HK világos tölgy (RC-365)



HK hemlokfenyő (RC-120)



HK fehér* (RC-990)



HK sózöld (RC-965)



HK-Lasur Grey Protect

Oldószerbázisú, prémium minőségű
kültéri vékonylazúr, szürke színárnyalatokban

Alkalmazási területek:	<ul style="list-style-type: none">▪ Kültéri faanyagra▪ Talajjal nem érintkező, MSZ EN 335-1 szerint az 1. és a 2. veszélyeztetettségű osztályba sorolt faanyagokra▪ Nem mérettartó faszerkezetekre, pl.: kerítések, ácsszerkezetek, garázsok, faborítások▪ Félig mérettartó faszerkezetekre, pl.: zsalugáterek, profilécek, kerti faházak▪ Mérettartó szerkezetekre (csak alapozóként), pl.: ablakok és ajtók▪ Alapozó- köztes- és záróbevonat▪ Járófelületek (teraszburkolat, hajópadló, stb.) bevonására nem alkalmas
Tulajdonságok:	<ul style="list-style-type: none">▪ Természetes szürke színárnyalatok a szabadtéri faanyagokra▪ Tartósan egyenletes színtónus az időjárásnak kitett és nem kitett területen▪ 3az1-ben: impregnáló, alapozó és lazúr▪ Védi a faanyagot a nedvességtől és megelőző védelmet biztosít a kékülést okozó gombák ellen▪ A technikai faanyagvédelem figyelembevétele mellett csökkenti a korhadás kialakulásának kockázatát▪ Selyemmatt▪ Megnövelt szárazanyag tartalommal hatásos védelmet biztosít a fadarazsak okozta károk ellen▪ Penész és alga elleni filmvédelem▪ Mélyen beszívódik▪ Páraáteresztő▪ Felújítható csiszolás nélkül▪ A színek egymással keverhetők
Munkeszközök/tisztítás:	<ul style="list-style-type: none">▪ Ecset (természetes szőr), lapos ecset▪ A munkaeszközöket használatuk után azonnal ecsettisztítóval (Verdünnug & Pinsel-Reiniger) kell elmosni!▪ A tisztítási hulladékot az előírásoknak megfelelően kell ártalmatlanítani!
Típek & értékes információk:	<ul style="list-style-type: none">▪ Biocid termékeket óvatosan kell használni! Használat előtt minden esetben el kell olvasni a címkét és a termékinformációkat!
Anyagszükséglet:	Kékülés elleni védelem összes anyagszükséglete: 205 - 250 ml/m ² ; min. 2 rétegben
Átdolgozható:	Kb. 12 óra múlva, a megadott érték 20 °C-on és 65 % relatív légnedvességnél értendő



Rendszertermékek	Termék-szám
Hirnholzschutz	(1900)



HK-Lasur Grey-Protect		3 × 0,75 l	2 × 2,5 l	2 × 5 l	10 l	20 l
HK ezüstsürke (RC-970)	2257	■	■	■	■	■
HK grafitsürke (FT-25416)	2265	■	■	■	■	■
HK platinaszürke (FT-26788)	2291	■	■	■	■	■
HK antracitsürke (FT-20928)	2293	■	■	■		
HK vízsürke (FT-20924)	2294	■	■	■		



HK ezüstsürke (RC-970)



HK grafitsürke (FT-25416)



HK platinaszürke (FT-26788)



HK antracitsürke (FT-20928)



HK vízsürke (FT-20924)



Induline GW-310

Vizesbázisú, prémium minőségű kültéri vékonylazúr

Alkalmazási területek:	<ul style="list-style-type: none">■ Kültéri faanyagra■ Talajjal nem érintkező, MSZ EN 335-1 szerint az 1. és a 2. veszélyeztetettségi osztályba sorolt faanyagokra■ Nem mérettartó faszerkezetekre, pl.: kerítések, ácsszerkezetek, garázsok, faborítások■ Félig mérettartó faszerkezetekre, pl.: zsalugáterek, profillécek, kerti faházak■ Mérettartó faszerkezetekre (csak alapozóként), pl.: ablakok és ajtók■ Alapozó- köztés- és záróbevonat■ Járófelületek (teraszburkolat, hajópadló, stb.) bevonására nem alkalmas■ Szakkivitelezők számára
Tulajdonságok:	<ul style="list-style-type: none">■ 3az1-ben: impregnáló, alapozó és lazúr■ Védi a faanyagot a nedvességtől és megelőző védelmet biztosít a kékülést okozó gombák ellen■ A technikai faanyagvédelem figyelembevétele mellett csökkenti a korhadás kialakulásának kockázatát■ Megnövelt szárazanyag tartalommal hatásos védelmet biztosít a fadarazsak okozta károk ellen■ Penész és alga elleni filmvédelem■ Vizesbázisú: nincs kellemetlen szag és a munkaeszközök vízzel tisztíthatók■ Gyors száradás: 2 réteg felhordása egy nap alatt■ Selyemmatt■ Páraáteresztő■ Mélyen beszívódik■ Felújítható csiszolás nélkül■ Vékonylazúr■ Ragyogó színek■ Nem pattogzik le■ A színek egymással keverhetők
Munkeszközök/tisztítás:	<ul style="list-style-type: none">■ Ecset (természetes szőr), lapos ecset, velúr-henger■ A munkaeszközöket használatuk után azonnal mosogatószeres vízzel el kell mosni!■ A tisztítási hulladékokat az előírásoknak megfelelően kell ártalmatlanítani!
Tipp & értékes információk:	<ul style="list-style-type: none">■ Az első réteg teljes kiszáradása előtt - kb. 2 - 3 óra elteltével -, fel kell hordani a második réteget is■ Ha az első réteg felhordása után több mint 16 óra, vagy egy teljes éjszakai száradás telik el, akkor köztés csiszolást kell alkalmazni!■ Biocid termékeket óvatosan kell használni! Használat előtt minden esetben el kell olvasni a címkét és a termékinformációkat!
Anyagszükséglet:	Kékülés elleni védelem összes anyagszükséglete: 197 - 216 ml/m ² ; min. 2 rétegben
Átdolgozható:	Kb. 2,5 óra múlva, a megadott érték 20 °C-on és 65 % relatív légnedvességnél értendő



Rendszertermékek	Termék-szám
Dauerschutz-Lasur UV	(2234)
Hirnholzschutz	(1900)



Induline Gw-310		3 × 0,75 l	2 × 2,5 l	2 × 5 l	20 l
HK dió (RC-660)	240042	■	■	■	■
HK teak (RC-545)	240043	■	■	■	■
HK világos tölgy (RC-365)	240044	■	■	■	■
HK paliszander (RC -750)	240045	■	■	■	■
merbau (FT-30242)	240046	■	■	■	■
sötét cseresznye (FT-30243)	240047	■	■	■	■
világos cseresznye (FT-30240)	240048	■	■	■	■
HK mahagóni (RC-565)	240049	■	■	■	■
HK pinie (RC-260)	240050	■	■	■	■
HK rusztikus tölgy (RC-360)	240051	■	■	■	■
vörösfenyő (FT-30241)	240052	■	■	■	■
RC-720	240053	■	■	■	■
HK hemlokfenyő (RC-120)	3384	■	■	■	■
HK fehér* (RC-990)	3384	■	■	■	■
HK erdeifenyő (RC-270)	3384	■	■	■	■
különleges színek	0000	■	■	■	■



HK dió (RC-660)



HK teak (RC-545)



HK világos tölgy (RC-365)



HK paliszander (RC-750)



merbau (FT-30242)



sötét cseresznye (FT-30243)



világos cseresznye (FT-30240)



HK mahagóni (RC-565)



HK pinie (RC-260)



HK rusztikus tölgy (RC-360)



vörösfenyő (FT-30241)



RC-720



HK hemlokfenyő (RC-120)



HK fehér* (RC-990)



HK erdeifenyő (RC-270)

Universal-Holzlasur

Vizesbázisú, univerzális vékonylazúr kültérbe és beltérbe

Alkalmazási területek:	<ul style="list-style-type: none">■ Kültéri és beltéri faanyagra■ Talajjal nem érintkező, MSZ EN 335-1 szerint az 1. és a 2. veszélyeztetettségű osztályba sorolt faanyagokra■ Nem mérettartó faszerkezetekre, pl.: kerítések, ácsszerkezetek, garázsok, fa-borítások■ Félig mérettartó faszerkezetekre, pl.: zsalugáterek, profillécek, kerti faházak■ Mérettartó faszerkezetekre, (csak alapozóként) pl.: ablakok és ajtók■ A kültéri faanyagokat a kékülés és korhadás ellen favédőszerral kell előkezelní (beltérben ez nem szükséges)■ Járófelületek (teraszburkolat, hajópadló, stb.) bevonására nem alkalmas
Tulajdonságok:	<ul style="list-style-type: none">■ Gyors száradás: 2 réteg felhordása egy nap alatt■ Nem csepeg: fej feletti munkára alkalmas■ Selyemmatt■ Páraáteresztő■ Mélyen beszívódik■ Felújítható csiszolás nélkül■ Vékonylazúr■ Ragyogó színek■ Nem pattogzik le■ A színek egymással keverhetők
Munkeszközök/tisztítás:	<ul style="list-style-type: none">■ Ecset (természetes szőr), lapos ecset, velúr-henger■ A munkaeszközöket használatuk után azonnal mosogatószeres vízzel el kell mosni!■ A tisztítási hulladékokat az előírásoknak megfelelően kell ártalmatlanítani!
Típek & értékes információk:	<ul style="list-style-type: none">■ A szintelen termékeket csak beltérben, vagy védett kültéri felületeken lehet alkalmazni!
Anyagszükséglet:	Kb. 80 ml/m ² rétegenként, hígítás nélkül
Átdolgozható:	Kb. 4 óra múlva, a megadott érték 20 °C-on és 65 % relatív légnedvességnél értendő



Rendszertermékek	Termék-szám
Holzschutz-Grund	(2046)
Öl-Dauerschutz-Lasur ^[eco]	(7670)
Hirnholzschutz	(1900)



www.blauer-engel.de/lur12a

Universal-Holzlasur		2 × 2,5 l	2 × 5 l
színtelen*	3171	■	■
világos tölgy	3172	■	■
teak	3173	■	■
dió	3174	■	■
erdeifenyő	3176	■	■
paliszander	3177	■	■
világos cseresznye	3171	■	■



színtelen*



világos tölgy



teak



dió



erdeifenyő



paliszander

világos cseresznye

Miért a Remmers Dauerschutz-Lasur?

- Minőségj fa alapanyagokra
- Filmréteggépző és nem blokkosodik: ablakokra és ajtókra is alkalmas
- Magas UV-védelem
- Rendkívül hosszú tartósság



Tartós védelmet biztosító lazúrok kültéri és beltéri használatra

A nagy értékű faszerkezeteket, például profilléceket, kerti bútorokat, ablakokat és ajtókat a leghatékonyabban a Remmers filmréteget képző félvastag lazúrokkal lehet megvédeni. Ezek a lazúrok könnyen ápolható felületeket hoznak létre, melyeket ritkábban kell felújítani. **Különösen jól védik a mérettartó és félig mérettartó faszerkezeteket a nedvességtől és az UV sugárzástól.** Biocidmentesek, ezért egyaránt használhatók kültérben és beltérben. A hagyományos lazúrozott felületek minden felújítási réteggel sötétebbé válnak. Felújítás során - a világos árnyalatok fenntartása érdekében -, javasoljuk, hogy alkalmazza a Dauerschutz-Lasur UV és szintelen UV+ félvastag lazúrt, az eredeti színárnyalat sötétedése így könnyebben megelőzhető.



Tartós védelmet biztosító lazúrok
kültérben és beltérben



Dauerschutz-Lasur UV
Oldószerbázisú félvastag
lazúr magas UV védelem-
mel, univerzálisan felhasz-
nálható kültéri faanyagok-
ra



Öl-Dauerschutz-Lasur^[eco]
Megújuló nyersanyagok-
ból készült, vizes bázisú
félvastag lazúr bel- és
kültéri faanyagokra



Renovier-Grund
Különleges alapozó az
időjárás által megszür-
kült faanyagok kezelésé-
re

Dauerschutz-Lasur UV

Oldószerbázisú félvastag lazúr magas UV védelemmel, univerzálisan használható kültéri faanyagokra

Alkalmazási területek:	<ul style="list-style-type: none"> ■ Kültéri faanyagra ■ Mérettartó faszerkezetekre, pl.: ablakok és ajtók (belső oldalát is beleértve) ■ Nem mérettartó faszerkezetekre, pl.: kerítések, ácsszerkezetek, garázsok, faborítások ■ Félig mérettartó faszerkezetekre, pl.: zsalugátérek, profillécek, kerti faházak ■ Biocidmentes záróbevonat impregnált faanyagokra, pl.: kerti bútorok ■ A színtelen UV+ feláldozó réteggént is alkalmazható, világos faanyagok színezett bevonatrendszerén ■ Járófelületek (teraszburkolat, hajópadló, stb.) bevonására nem alkalmas
Tulajdonságok:	<ul style="list-style-type: none"> ■ Időjárás- és UV álló ■ Erős UV védelem a világos színeknél és a színtelen UV+ esetén is ■ Szennyeződés tasztító és könnyen ápolható ■ Blokkosodás álló (blockfest) (a HO.03 irányelv szerint) ■ Jól terül ■ Biocid- és kobaltmentes ■ A színtelen UV+ verzió alkalmazható feláldozható réteggént a színezett lazúrbevonatokon, azaz felújítás esetén használatával megakadályozható a színárnyalat további sötétedése
Munkeszközök/tisztítás:	<ul style="list-style-type: none"> ■ Ecset (természetes szőr), lapos ecset ■ A munkaeszközöket használatuk után azonnal ecsettisztítóval (Verdünnug & Pinsel-Reiniger) kell elmosni! ■ A tisztítási hulladékot az előírásoknak megfelelően kell ártalmatlanítani!
Tippek & értékes információk:	<ul style="list-style-type: none"> ■ Felújítás során - a világos árnyalatok fenntartása érdekében -, a Dauerschutz-Lasur UV és színtelen UV+ (színtelen) félvastag lazúrt javasolt alkalmazni. Az eredeti színárnyalat sötétedése így könnyebben megelőzhető.
Anyagszükséglet:	<p>1. réteg: 100 ml/m² 2. réteg: 60 ml/m²</p>
Kiadósság:	2,5 liter elegendő 25 m ² -re, egy rétegben
Átdolgozható:	Kb. 12 óra múlva, a megadott érték 20 °C-on és 65 % relatív légnedvességnél értendő



Rendszertermékek	Termék-szám
Holzschutz-Grund	(2046)
HK-Lasur	(2250)
Renovier-Grund	(1504)
Hirnholzschutz	(1900)



Színtelen UV védelem - Három fafelület összehasonlítása több éves használat után



Dauerschutz-Lasur UV, színtelen UV+
Eredmény: a fafelület hibátlan az UV-Blockernek köszönhetően



Hagyományos színtelen lazúr UV védelem nélkül
Eredmény: helyrehozhatatlan sötét és kék foltok keletkeztek a fafelületen

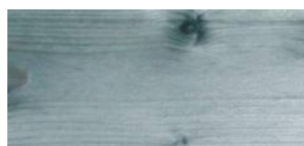

Kezeletlen felület
Eredmény: a fa teljes felülete megszurkútt

Dauerschutz-Lasur UV		3 × 0,75 l	2 × 2,5 l	2 × 5 l	20 l
ezüstszerű (RC-970)	2234	■	■	■	■
fehér (RC-990)	2235	■	■	■	
rusztikus tölgy (RC-360)	2238	■	■	■	■
világos tölgy (RC-365)	2239	■	■	■	■
színtelen UV+	2240	■	■	■	■
dió (RC-660)	2242	■	■	■	■
ébenfa (RC-790)	2243	■	■	■	
teak (RC-545)	2244	■	■	■	■
fenyőzöld (RC-960)	2245	■	■	■	
erdeifenyő (RC-270)	2246	■	■	■	■
pinie/vörösfenyő (RC-260)	2247	■	■	■	■
paliszander (RC-720)	2248	■	■	■	■
különleges színek*	2237		■	■	■



Felület		Előkezelés	1. réteg	2. réteg
Klasszikus lazúrszínek	<ul style="list-style-type: none"> ■ Különösen nagy UV védelem a pigmentációnak köszönhetően ■ A felújítási intervallum nagyrészt független a színtől 	HK-Lasur	Színezett Dauerschutz-Lasur UV	–
Klasszikus lazúrszínek (sötétedés nélkül)	<ul style="list-style-type: none"> ■ Különösen nagy UV védelem a pigmentációnak köszönhetően ■ A lazúrszínek sötétedése így sokkal jobban lassítható ■ Felújítás a „színtelen UV+”-val 	HK-Lasur	Színezett Dauerschutz-Lasur UV	Dauerschutz-Lasur UV „színtelen UV+”
Színtelen UV+ kültéri alkalmazása	<ul style="list-style-type: none"> ■ A legtermészetesebb megjelenés, megmarad a faanyag természetes színe 	Holzschutz-Creme „színtelen”	Dauerschutz-Lasur UV „színtelen UV+”	Dauerschutz-Lasur UV „színtelen UV+”

Öl-Dauerschutz-Lasur [eco]

Megújuló nyersanyagokból készült,
vizesbázisú félvastag lazúr kül- és beltéri faanyagokra

Alkalmazási területek:	<ul style="list-style-type: none"> ■ Kültéri és beltéri fára ■ Mérettartó faszerkezetekre, pl.: ablakok és ajtók ■ Félig mérettartó faszerkezetekre, pl.: zsalugátetek, profillécek, kerti faházak ■ Nem mérettartó faszerkezetekre, pl.: kerítések, ácsszerkezetek, garázsok, faborítások ■ Játszóterei eszközök ■ Járófelületek (teraszburkolat, hajópadló, stb.) bevonására nem alkalmas
Tulajdonságok:	<ul style="list-style-type: none"> ■ Vizesbázisú, nagyon alacsony oldószer tartalommal ■ A megújuló nyersanyag tartalom: min. 80 % ■ Vegán termék a nyersanyagbeszállító és a gyártóüzem adatai alapján ■ Blokkosódás álló (blockfest) (a HO.03 irányelv szerint) ■ Cseppmentes ■ Időjárás- és UV álló ■ Jól terül ■ Rugalmas ■ Páraáteresztő ■ Újrahasznosítható fémgöngyölég
Munkeszközök/tisztítás:	<ul style="list-style-type: none"> ■ Akricleacet, lapos ecset ■ A munkaeszközöket használatuk után azonnal mosogatószeres vízzel el kell mosni! ■ A tisztítási hulladékok az előírásoknak megfelelően kell ártalmatlanítani! ■ Az olajjal szennyezett textíliák (pl.: tisztítórongy, munkaruha) öngyulladásra hajlamosak, ezért víz alatt, vagy tűzálló hulladékgyűjtőben kell összegyűjteni és ártalmatlanítani!
Típek & értékes információk:	<ul style="list-style-type: none"> ■ Minden felhordott lazúrréteg intenzívebbé teszi a színt és növeli a fényeséget ■ A járulékos anyagban gazdag tölgyfa kezelésénél előfordulhat, hogy a vizesbázisú bevonatrendszereken sötét elszíneződés jelentkezik ■ A színtelen és fehér színű termékek a közvetlen időjárásnak kitett felületek kezelésére nem alkalmasak; csak, mint pl.: ereszalj alsó része, stb.
Anyagszükséglet:	Kb. 60 ml/m ² rétegenként, min. két rétegben
Kiadósság:	2,5 liter elegendő 42 m ² -re egy rétegben
Átdolgozható:	Kb. 8 óra múlva, a megadott érték 20 °C-on és 65 % relatív légnedvességnél értendő



Rendszertermékek	Termék-szám
Holzschutz-Grund	(2046)
HK-Lasur	(2250)
Induline Gw-310	(3385)
Universal-Holzlasur	(3171)
Renovier-Grund	(1504)
Hirnholzschutz	(1900)



www.blauer-engel.de/uz12a

Öl-Dauerschutz-Lasur ^[eco]		3 × 0,75 l	2 × 2,5 l
színtelen*	7670	■	■
fenyő (RC-270)	7671	■	■
világos tölgy (RC-365)	7672	■	■
pinie/vörösfenyő (RC-260)	7673	■	■
fehér (RC-990)	7674	■	■
paliszander (RC-720)	7675	■	■
dió (RC-660)	7676	■	■
teak (RC-545)	7677	■	■
mahagóni (RC-565)	7678	■	■
ezüstszürke (RC-970)	7679	■	■
különleges színek	7680		■



**Játszóteri
eszközökre:
Veszélyes
összetevőket
nem tartalmaz**



remmers.eco



színtelen UV+



erdeifenyő (RC-270)



világos tölgy (RC-365)



pinie/vörösfenyő (RC-260)



fehér (RC-990)



paliszander (RC-720)



dió (RC-660)



teak (RC-545)



mahagóni (RC-565)



ezüstszürke (RC-970)



* A színtelen és fehér színű termékek a közvetlen időjárásnak kitett felületek kezelésére nem alkalmasak; csak, mint pl.: ereszalj alsó része, stb.

Renovier-Grund

Speciális alapozófesték
a beszürkült faanyagok felújítására

Alkalmazási területek:	<ul style="list-style-type: none">■ Kültéri és beltéri fára■ Mérettartó faszerkezetekre, pl.: ablakok és ajtók■ Félig mérettartó faszerkezetekre, pl.: zsalugátetek, profillécek, kerti faházak■ Nem mérettartó faszerkezetekre, pl.: kerítések, ácsszerkezetek, garázsok, fa-borítások■ Elszürkült és foltos fafelületek felújítására■ Járófelületek (teraszburkolat, hajópadló, stb.) bevonására nem alkalmas
Tulajdonságok:	<ul style="list-style-type: none">■ Időjárásálló és nedvességszabályzó■ Gyorsan szárad■ Jó fedőképesség már egy rétegben is■ Nagyon jó tapadás az alapfelülethez
Munkeszközök/tisztítás:	<ul style="list-style-type: none">■ Akriclecset, lapos ecset■ A munkaeszközöket használatuk után azonnal mosogatószeres vízzel kell elmosni■ A tisztítási hulladékot az előírásoknak megfelelően kell ártalmatlanítani
Típek & értékes információk:	<ul style="list-style-type: none">■ A szennyeződések, zsírt és régi laza festék réteget maradéktalanul el kell távolítani■ Az optimális tapadás érdekében az időjárási hatásoknak kitett, elszürkült fafelületeket egy sárgaréz sörtéjű kefével alaposan meg kell tisztítani■ A kültéri faanyagokat a kékülés és korhadás ellen Holzschutz-Grund* alapozóval kell előkezelni
Anyagszükséglet:	Kb. 100 ml/m ² rétegenként, az alapfelület nedvszívó képességétől függően
Kiadósság:	2,5 liter elegendő 25 m ² -re egy rétegben
Átdolgozható:	Kb. 4 óra múlva, a megadott érték 20 °C-on és 65 % relatív légnedvességnél értendő

Renovier-Grund		3 × 0,75 l	2 × 2,5 l	2 × 5 l
lucfenyő	1504	■	■	■



lucfenyő



Rendszertermékek	Termék-szám
Holzschutz-Grund	(2046)
Dauerschutz-Lasur UV	(2234)
Öl-Dauerschutz-Lasur ^[eco]	(7670)





Az optimális tapadás érdekében az időjárás hatásainak kitett, elszürkült fafelületeket egy sárgaréz sórtéjű kefével alaposan meg kell tisztítani.



A Renovier-Grund-ot akrilecsettel kétszer kell felhordania a fa szálirányával megegyező irányban. Nem szükséges a teljes fedés elérése a végleges lazúrozás érdekében.



Kb. 3 óra múlva felhordható a kívánt színárnyalatú Öl-Dauerschutz-Lasur [eco], vagy Dauerschutz-Lasur UV félvastag lazúr.



Öl-Dauerschutz-Lasur^[eco]
Megújuló nyersanyagokból készült, vizesbázisú félvastag lazúr külső- és beltéri faanyagokra



Dauerschutz-Lasur UV
Oldószerbázisú félvastag lazúr magas UV védelemmel, univerzálisan használható kültéri faanyagra

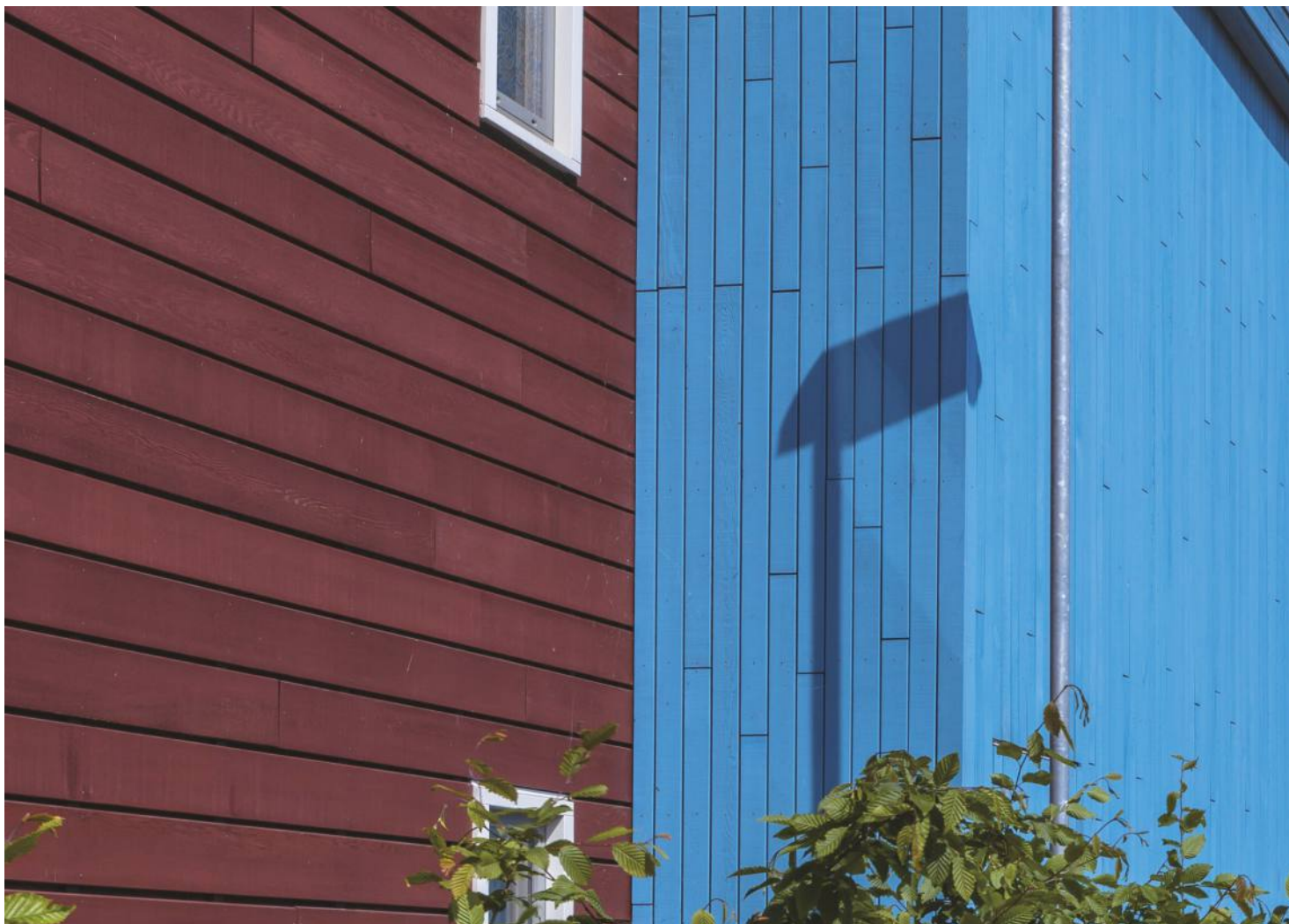

Fedőfestékek kültéri és beltéri használatra

Az erősen pigmentált időjárásálló Remmers festékek igazodnak a mai trendekhez. Kiemelkedő védőhatásuk miatt hosszú felújítási intervallumokkal kell számolni. Ez az intervallum színárnyalattól és időjárási viszonyoktól függően, akár 10 év is lehet. Ahhoz, hogy ezt a rendkívül hosszú felújítási intervallumot elérjük, javasolt a kezelt felületeket időszakosan karbantartani és az esetleges szennyeződésektől megtisztítani. A jó fedőképesség ellenére a Remmers festékek lehetővé teszik a fa „légzését”, így a beszívódó nedvesség gyorsan tud távozni a fából. Legyen szó akár skandináv színekről, egy divatos szürke árnyalatról, az időtlen fehér színről, vagy ezek kombinációjáról, egy fedőfestett felület szép látványt nyújt. A beltéri és kültéri faanyagokra és egyéb alapfelületekre szánt festékeink színválasztéka szinte korlátlan.



Fedőfestékek
kültérben és beltérben



Isoliergrund

Vizesbázisú, izoláló képességű töltőalapozó, átsárgulás elleni védelemmel



Allgrund

Vizesbázisú, univerzális alapozó fémre, kemény műanyagra és fára, rozsdagátló és izoláló képességgel



Deckfarbe

Vizesbázisú, magas fedőképességű, időjárásálló fedőfesték



Öl-Farbe^{eco}

Megújuló nyersanyagokból készült, vizesbázisú fedőfesték kül- és beltéri faanyagokra



Multi Isolierlack 3in1

Vizesbázisú, alapozó-, töltő- és fedőfesték egyben, izoláló képességgel fára és egyéb felületekre



Venti-Lack 3in1

Oldószerbázisú, alkidgyanta tartalmú alapozó-, töltő- és fedőfesték egyben



Buntlack 2in1

Oldószerbázisú, alapozó és fedőfesték, korrózióvédelemmel közvetlenül vasra, acélra és fára

Isoliergrund

Vizesbázisú, izoláló képességű töltőalapozó, átsárgulás elleni védelemmel

Alkalmazási területek:	<ul style="list-style-type: none"> Alapozó- és köztes bevonat Kültéri és beltéri fára Mérettartó faszerkezetekre, pl.: ablakok és ajtók Félig mérettartó faszerkezetekre, pl.: zsalugátérek, profillécek, kerti faházak Nem mérettartó faszerkezetekre, pl.: kerítések, ácsszerkezetek, garázsok, fa-borítások Ne használja frissen impregnált fára! Várja ki a fixálódási időt! Járófelületek (teraszburkolat, hajópadló, stb.) bevonására nem alkalmas
Tulajdonságok:	<ul style="list-style-type: none"> Magas fedőképesség Matt Időjárásálló és nedvességszabályzó Csökkenti a vízdékony járulékos anyagok okozta átsárgulást a világos fedő-festékeknél
Munkeszközök/tisztítás:	<ul style="list-style-type: none"> Akrilecset, lapos ecset, mohair-henger, szivacs-henger, szűrőberendezés A munkaeszközöket használatuk után azonnal mosogatószeres vízzel el kell mosni! A tisztítási hulladékokat az előírásoknak megfelelően kell ártalmatlanítani!
Tipppek & értékes információk:	<ul style="list-style-type: none"> A szennyeződések, zsírt és régi laza festékréteget maradéktalanul el kell távolítani! A beszürkült és időjárás által tönkretett fafelületet le kell csiszolni egészen a hordképes alapfelületig! A kieső göcsöket el kell távolítani; a helyüket és a nyitott gyantatáskákat pedig gyantamentesítővel (pl.: Verdünnung & Pinselreiniger) kell kitisztítani A kültéri faanyagokat a kékülés és korhadás ellen Holzschutz-Grund* alapozóval kell előkezelní (beltérben ez nem szükséges)!
Anyagszükséglet:	2 x kb. 70 - 80 ml/m ²
Kiadósság:	2,5 liter elegendő 33 m ² -re egy rétegben
Átdolgozható:	Kb. 12 óra múlva, a megadott érték 20 °C-on és 65 % relatív légnedvességnél értendő



Rendszertermékek	Termék-szám
Holzschutz-Grund	(2046)
Deckfarbe	(3600)
Öl-Farbe ^[ecol]	(7650)

Isoliergrund		3 x 0,75 l	2 x 2,5 l	2 x 5 l	10 l
fehér (RAL 9016)	3440	■	■	■	■



fehér (RAL 9016)



Isoliergrund nélkül a felület átsárgul.



Isoliergrunddal a felület megőrzi ragyogó fehérségét.

Allgrund

Vizesbázisú alapozó fémre, kemény műanyagra és fára, korrózió és átsárgulás elleni védelemmel

Alkalmazási területek:	<ul style="list-style-type: none"> Alapozó- és köztes bevonat Fém felületekre, pl.: (horganyzott) acél, alumínium, vörösréz, sárgaréz Kemény műanyagokra Kültéri és beltéri fára Nem használható eloxált alumíniumhoz és frissen tűzhorganyzott acélhoz. Ne használja frissen impregnált fára! Várja ki a fixálódási időt!
Tulajdonságok:	<ul style="list-style-type: none"> Nagyon jó tapadás az alapfelülethez Korrózióvédelem Vizesbázisú Csökkenti a vízzoldékony járulékos anyagok okozta átsárgulást a világos fedőfestékeknél Alacsony oldószertartalom, környezetbarát, enyhe szagú Sokféle módon átfesthető (Lásd Rendszertermékek) Matt
Munkeszközök/tisztítás:	<ul style="list-style-type: none"> Akrilecset, szivacshenger, szóróberendezés A munkaeszközöket használatuk után azonnal vízzel le kell öblíteni! A tisztítási hulladékot az előírásoknak megfelelően kell ártalmatlanítani!
Tipppek & értékes információk:	<ul style="list-style-type: none"> Az Allgrunddal alapozott felületeket át lehet vonni több Remmers termékkel is, pl.: Deckfarbe, Öl-Farbe^[eco], vagy Isolierlack 3in1 Az alapfelület legyen tiszta, száraz, por-, zsír-, rozsdamentes, illetve szakszerűen előkészítve!
Anyagszükséglet:	100 ml/m ² rétegenként
Kiadósság:	2,5 liter elegendő 25 m ² -re egy rétegben
Átfesthető:	Kb. 12 óra múlva, a megadott érték 20 °C-on és 65 % relatív légnedvességnél értendő



Allgrund		3 × 0,75 l	2 × 2,5 l	10 l
fehér	5420	■	■	■
szürke	5421	■	■	■
vörösarna	5422	■	■	■

Rendszertermékek	Termék-szám
Deckfarbe	(3600)
Öl-Farbe ^[eco]	(7650)
Multi Isolierlack 3in1	(7744)

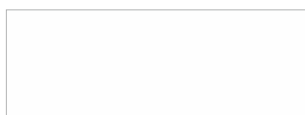

fehér



szürke



vörösarna

Alapfelülethez való tapadás



Allgrund **NÉLKÜL**:
festékrétegek leválása



ALLGRUND:
jó tapadás

Korrózióvédelem



Allgrund **NÉLKÜL**:
nincs korrózióvédelem



ALLGRUND:
kiváló korrózióvédelem

Izolálóképesség fára



Allgrund **NÉLKÜL**:
átsárgul a felület



ALLGRUND:
nincs elszíneződés

Deckfarbe

Vizesbázisú, magas fedőképességű,
időjárásálló fedőfesték

Alkalmazási területek:	<ul style="list-style-type: none"> ■ Kültéri és beltéri fára ■ Félig mérettartó faszerkezetekre, pl.: zsalugáterek, profillécek, kerti faházak ■ Nem mérettartó faszerkezetekre, pl.: kerítések, ácsszerkezetek, garázsok, fa-borítások ■ Alapozó- köztes- és záróbevonat ■ Horganyzott esőcsatornákra és -lemezekre ■ Más alapfelületekre ■ Ne használja frissen impregnált fára! Várja ki a fixálódási időt! ■ Járófelületek (teraszburkolat, hajópadló, stb.) bevonására nem alkalmas
Tulajdonságok:	<ul style="list-style-type: none"> ■ Magas fedőképesség ■ Selyemmatt ■ Rugalmas ■ Nem pattogzik le ■ Alkálifémálló, ásványi felületekre is ■ Időjárásálló és nedvességszabályzó ■ Alacsony oldószertartalom, környezetbarát, enyhe szagú ■ A színek egymással keverhetők ■ Az intenzív színeknél - a felhasznált pigmentek természete miatt -, alacsonyabb a fedőképesség. Ilyen esetben javasolt egy hasonló, de jobb fedőképességű színnel aláalapozni
Munkeszközök/tisztítás:	<ul style="list-style-type: none"> ■ Akrilecset, lapos ecset, mohair-henger, szivacsenger, alkalmas szóróberendezés ■ A munkaeszközöket használatuk után azonnal mosogatószeres vízzel el kell mosni! ■ A tisztítási hulladékot az előírásoknak megfelelően kell ártalmatlanítani!
Tipppek & értékes információk:	<ul style="list-style-type: none"> ■ Fehér és egyéb világos színek esetén, a felületet Isoliergrund alapozóval kell előkezelni! ■ A felhordást ecsettel, hengerrel, vagy szórással végezze! ■ Erősen nedvszívó alapfelületek esetén az első réteget 10 %-os hígítással kell felhordani! ■ A göngyöleget jól lezárva hűvös és száraz helyen kell tárolni!
Anyagszükséglet:	100 ml/m ² rétegenként, min. két rétegben Világos színeknél, egy réteg felhordása is elegendő, ha Isoliergrund alapozóval van előkészítve a felület
Kiadósság:	2,5 liter elegendő 25 m ² -re egy rétegben
Átfesthető:	Kb. 2-4 óra múlva, a megadott érték 20 °C-on és 65 % relatív légnedvességnél értendő



Rendszertermékek	Termék-szám
Holzschutz-Grund	(2406)
Isoliergrund	(3440)
Allgrund	(5420)
Hirnholzschutz	(1900)



www.blauer-engel.de/tuz12a

Deckfarbe		3 × 0,75 l	2 × 2,5 l	2 × 5 l	10 l	20 l
fehér (RAL 9016)	3600	■	■	■	■	■
világosszürke	3601	■	■	■	■	
sötétszürke	3602	■	■	■	■	
királykék	3603	■	■			
frízkék	3604	■	■			
mohazöld	3605	■	■	■	■	
üvegöld	3606	■	■	■	■	
dióbarna	3607	■	■	■	■	
dohánybarna	3608	■	■	■	■	
vörösbarna	3610	■	■	■	■	
svédvörös	3611	■	■	■	■	
kukoricásárga	3612	■	■			
aransárga	3614	■	■			
fekete	3615	■	■	■	■	
világos elefántcsont (RAL 1015)**	3616	■	■			
skandináv vörös	3623	■	■	■	■	
antracitszürke (RAL 7016)	3624	■	■	■	■	
különleges színek*	3619		■	■	■	■

Az összes, nem RAL számmal jelölt színárnyalat a Remmers saját színárnyalatai, melyek eltérhetnek más színekatalógusok azonos nevű színárnyalataitól.



fehér (RAL 9016)



világosszürke



sötétszürke



királykék



frízkék



mohazöld



üvegöld



dióbarna



dohánybarna



vörösbarna



svédvörös



kukoricásárga



aransárga



fekete



világos elefántcsont (RAL 1015)



skandináv vörös



antracitszürke (RAL 7016)

Egyedi színkeverési lehetőségek

A kreatitásának nincsenek határai

Készítse el kedvenc színét Remmers festékekből! Az itt látható kevert színeket Ön is könnyen el tudja készíteni, csupán csak össze kell önteni a megjelölt a színekből a megadott mennyiséget. Nincs szükség sem mérőedényre, sem mérlegre. Egyszerűen csak öntse össze egy megfelelő méretű edénybe a kiválasztott színárnyalathoz szükséges alapszíneket, majd alaposan keverje össze.



Encián
frízkék + királykék (1:1)



Datolya
fehér (0,75 l) + fekete (2,5 l)



Chili
svédvörös + vörösbarna (1:1)



Padlizsán
frízkék + svédvörös (1:1)



Arktiszkék
sötétszürke + frízkék (1:1)



Oregánó
királykék + mohazöld (1:1)



Pipacs
fehér (0,75 l) + svéd piros (5 l)



Articsóka
fehér (5 l) + vörösbarna (2,5 l)

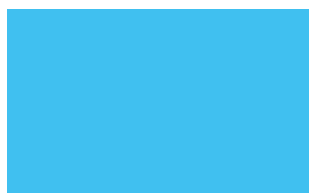

Óceánkék
királykék (0,75 l) + fehér (5 l)



Nyárizöld
üvegöld (0,75 l) + aranyárga (2,5 l)



Vértörös
aranyárga + svédvörös (1:1)



Csiperke
dió (0,75 l) + fehér (5 l)



Menta
fehér (2,5 l) + üvegöld (0,75 l)



Mandarin
svédvörös (0,75 l) + aranyárga (5 l)

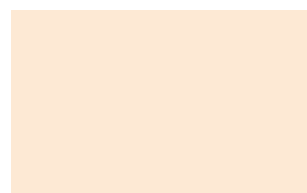

Pezsgő
világos elefántcsont (0,75 l) + fehér (5 l)



Curry
kukoricásárga + aranyárga (1:1)



Pink
fehér (2,5 l) + svéd piros (0,75 l)



Karibisárga
fehér + aranyárga (1:1)



Öl-Farbe^[eco]

Megújuló alapanyagokból készült,
vizesbázisú fedőfesték kül- és beltéri faanyagokra

Alkalmazási területek:

- Kültéri és beltéri fára
- Mérettartó faszerkezetekre, pl.: ablakok és ajtók
- Félig mérettartó faszerkezetekre, pl.: zsalugátetek, profillécek, kerti faházak
- Nem mérettartó faszerkezetekre, pl.: kerítések, ácsszerkezetek, garázsok, fa-borítások
- Játsszótéri eszközökre
- Alapozó- köztés- és záróbevonat
- Ne használja frissen impregnált fára! Várja ki a fixálódási időt!
- Székekre, padokra és egyéb ülőfelületekre - záróbevonatként - az Öl-Dauerschutz-Lasur farblos^[eco] és azonos színű Öl-Farbe^[eco] 1:1 keverékét kell felhordani. Ez megakadályozza a foltok képződését.

Tulajdonságok:

- Egyéb felületekre, melyek Allgrund alapozóval vannak előkészítve
- Járőfelületek (teraszburkolat, hajópadló, stb.) bevonására nem alkalmas
- Vizesbázisú, nagyon alacsony oldószer tartalommal
- A megújuló nyersanyag tartalom: min. 70 %
- Vegán termék a nyersanyagbeszállító és a gyártóüzem adatai alapján
- Matt
- Cseppmentes
- Rugalmas
- Blokkosodás álló (blockfest) (a HO.03 irányelv szerint)
- Nem pattogzik le
- Időjárás- és UV álló
- Csökkenti a fában lévő vízdékony járulékos anyagok által okozott átsárgulás mértékét
- Jól terül
- Páraáteresztő
- Újrahasznosítható fémgöngyöleg
- A színek egymással keverhetők

Munkeszközök/tisztítás:

- Akriclecset, lapos ecset, mohair-henger
- A munkaeszközöket használatuk után azonnal mosogatószeres vízzel el kell mosni!
- A tisztítási hulladékokat az előírásoknak megfelelően kell ártalmatlanítani!
- Az olajjal szennyezett textíliák (pl.: tisztítórongy, munkaruha) öngyulladásra hajlamosak, ezért víz alatt, vagy tűzálló hulladékgyűjtőben kell összegyűjteni és ártalmatlanítani!

Típek & értékes információk:

- Világos színeknél, egy réteg felhordása is elegendő, ha Isoliergrund alapozóval van előkészítve a felület

Anyagszükséglet:

kb. 75 ml/m² rétegenként
Fehér és világos színek:
Öl-Farbe^[eco] 2 rétegben
Alternatív megoldás magasabb védelemhez:
Isoliergrund 2 rétegben és Öl-Farbe^[eco] 1 rétegben
Közepes és sötét színek:
Öl-Farbe^[eco] 2 rétegben

Kiadósság:

2,5 liter elegendő 34 m²-re egy rétegben

Átfesthető:

Kb. 6 óra múlva, a megadott érték 20 °C-on és 65 % relatív légnedvességnél értendő



Rendszertermékek	Termék-szám
Holzschutz-Grund	(2046)
Allgrund	(5420)
Isoliergrund	(3440)
Hirnholzschutz	(1900)

Öl-Farbe ^[eco]		3 × 0,75 l	2 × 2,5 l	2 × 5 l
bazaltszürke (RAL 7012)	3600	■	■	■
mélyfekete (RAL 9005)	3601	■	■	■
antracitszürke (RAL 7016)	3602	■	■	■
világosszürke (RAL 7035)	3603	■	■	■
ablakszürke (RAL 7040)	3604	■	■	■
dohánybarna	3605	■	■	■
dióbarna	3606	■	■	■
vörösbarna	3607	■	■	■
skandinávörös	3608	■	■	■
krémfehér (RAL 9001)	3610	■	■	■
fenyőzöld (RAL 6009)	3611	■	■	■
galambkék (RAL 5014)	3612	■	■	■
fehér (RAL 9016)	3614	■	■	■
különleges színek	3615	■	■	■



Védi a környezetet
és az egészséget:
alacsony
károsanyag-
tartalommal



remmers.eco

Az összes, nem RAL számmal jelölt színárnyalat a Remmers saját színárnyalatai, melyek eltérhetnek más színekatalógusok azonos nevű színárnyalataitól.



bazaltszürke (RAL 7012)



mélyfekete (RAL 9005)



antracitszürke (RAL 7016)



világosszürke (RAL 7035)



ablakszürke (RAL 7040)



dohánybarna



dióbarna



vörösbarna



skandinávörös

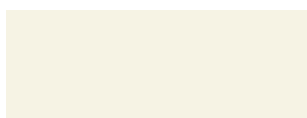

krémfehér (RAL 9001)



fenyőzöld (RAL 6009)



galambkék (RAL 5014)

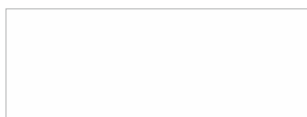

fehér (RAL 9016)



Multi Isolierlack 3in1

Vizesbázisú fedőfesték, izoláló képességgel, faanyagokra és egyéb felületekre, alapozó-, köztes- és záróbevonat

Alkalmazási területek:	<ul style="list-style-type: none"> ■ Kültéri és beltéri fára ■ Mérettartó faszerkezetekre, pl.: ablakok és ajtók ■ Félig mérettartó faszerkezetekre, pl.: zsalugáterek, profillécek, kerti faházak ■ Nem mérettartó faszerkezetekre, pl.: kerítések, ácsszerkezetek, garázsok, fa-borítások ■ Izoláló, köztes- és záróbevonat ■ Felújító bevonatként is ■ Mennyezeti- és falburkolatokra ■ Horganyzott esőcsatornákra és -lemezekre ■ Kemény PVC-re ■ Alumíniumra (nem eloxált) ■ Más alapfelületekre ■ Járőrfelületek (teraszburkolat, hajópadló, stb.) bevonására nem alkalmas
Tulajdonságok:	<ul style="list-style-type: none"> ■ Vizesbázisú ■ Páraáteresztő ■ Izolálja a faanyagban a járulékos anyagokat ■ Rozsdagátló hatású a csavar- és szegfejeknél ■ Kiváló időjárásállóság, nem krétásodik ■ Megfelelő élfedés ■ Időjárásálló és nedvességszabályzó ■ Nehezen sárgul ■ Hosszú ideig ellenáll a szennyeződéseknek ■ Nagyon jó tapadás az alapfelülethez ■ Blokkosódás álló (blockfest) (a HO.03 irányelv szerint) ■ Csökkenti a nikotin okozta elszíneződéseket
Munkeszközök/tisztítás:	<ul style="list-style-type: none"> ■ Akricetset, lapos ecset, szivacsenger, permetező ■ A munkaeszközöket használatuk után azonnal mosogatószeres vízzel el kell mosni! ■ A tisztítási hulladékot az előírásoknak megfelelően kell ártalmatlanítani!
Tipp & értékes információk:	<ul style="list-style-type: none"> ■ A Multi Isolierlack 3in1 izoláló, köztes- és záróbevonat egy termékben, ezért nincs szükség külön izoláló-alapozóra (pl.: Isoliergrund) faanyag esetén a vízben oldódó járulékos anyagok izolálására! ■ A termék különféle módon felhasználható: beltéri és kültéri fára, horganyzott esőcsatornákra és -lemezekre, kemény PVC-re, alumíniumra és sok más alapfelületre. ■ A Multi Isolierlack 3in1 festéket naponta akár két rétegben is fel lehet hordani ecsettel, hengerrel, vagy szóróberendezéssel.
Anyagszükséglet:	100-120 ml/m ² rétegenként
Kiadósság:	2,5 liter elegendő 23 m ² -re egy rétegben
Átfesthető:	Kb. 6 óra múlva, a megadott érték 20 °C-on és 65 % relatív légnedvességnél értendő



Rendszertermékek	Termék-szám
Holzschutz-Grund	(2046)
Hirnholzschutz	(1900)
Allgrund	(5420)



Multi-Isolierlack 3in1	3 × 0,75 l	2 × 2,5 l	2 × 5 l
fehér (RAL 9016)	7744	■	■

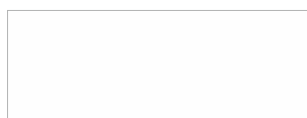

fehér (RAL 9016)

Venti-Lack 3in1

Oldószerbázisú, alkidgyanta tartalmú fedőfesték, alapozó-, köztes- és záróbevonatként

Alkalmazási területek:	<ul style="list-style-type: none"> ■ Kültéri és beltéri fára ■ Mérettartó faszerkezetekre, pl.: ablakok és ajtók ■ Félig mérettartó faszerkezetekre, pl.: zsalugáterek, profillécek, kerti faházak ■ Nem mérettartó faszerkezetekre, pl.: kerítések, ácsszerkezetek, garázsok, faborítások ■ Alapozó-, köztes- és záróbevonat ■ Biocidmentes záróbevonat impregnált faanyagokra, pl.: kerti bútorok ■ Felújító bevonatként is használható ■ Járófelületek (teraszburkolat, hajópadló, stb.) bevonására nem alkalmas
Tulajdonságok:	<ul style="list-style-type: none"> ■ Magas szárazanyagtartalom (High-Solid) a kiváló fedőképességhez ■ Izolálja a faanyagban a járulékos anyagokat ■ Szerves aromásoktól mentes ■ Selyemfényű ■ Nehezen sárgul ■ Könnyen feldolgozható ■ Megfelelő élfedés ■ Időjárásálló és nedvességszabályzó
Munkeszközök/tisztítás:	<ul style="list-style-type: none"> ■ Natúr sörtés ecset, mohair-henger, szivacsenger ■ A munkaeszközöket használatuk után azonnal ecsettisztítóval (Verdünnung & Pinselreiniger) kell elmosni! ■ A tisztítási hulladékot az előírásoknak megfelelően kell ártalmatlanítani!
Tipppek & értékes információk:	<ul style="list-style-type: none"> ■ A Venti-Lack 3in1 izoláló, köztes- és záróbevonat egy termékben, ezért nincs szükség külön izoláló-alapozóra (pl.: Isoliergrund) faanyagok esetén a vízben oldódó járulékos anyagok izolálására! ■ Az „Egy termékes bevonatrendszer” a nem ellenálló fafajok használata esetén, egy favédőszeres kezelést igényel. ■ Az alacsonyabb hőmérséklet, a magasabb légnedvesség vagy a max. rétegvastagság túllépése az átkeményedés és a száradás lassulásához vezet!
Anyagszükséglet:	Kb. 50-70 ml/m ² rétegenként, min. 2 rétegben
Kiadósság:	2,5 liter elegendő 42 m ² -re egy rétegben
Átfesthető:	Kb. 24 óra múlva, a megadott érték 20 °C-on és 65 % relatív légnedvességnél értendő

Venti-Lack 3in1		3 × 0,75 l	2 × 2,5 l	2 × 5 l	20 l
fehér (RAL 9016)	2705	■	■	■	
különleges színek*	2709	■	■	■	■

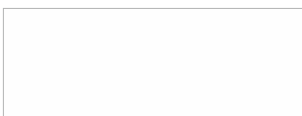

fehér



Rendszertermékek	Termék-szám
Holzschutz-Grund	(2046)
Hirnholzschutz	(1900)



Buntlack 2in1

Oldószerbázisú alapozó és fedőfesték korrózióvédelemmel, közvetlenül vasra, acélra és fára

Alkalmazási területek:	<ul style="list-style-type: none"> ■ Kültéri és beltéri fára ■ Mérettartó faszerkezetekre, pl.: ablakok és ajtók ■ Közvetlenül a tiszta és rozsdás fémekre ■ Fűtőtestre ■ Járófelületek (teraszburkolat, hajópadló, stb.) bevonására nem alkalmas
Tulajdonságok:	<ul style="list-style-type: none"> ■ Alapozó és záróbevonat egyben ■ Magas szárazanyagtartalom (High-Solid) a kiváló fedőképességhez ■ Jól terül ■ Oldószerbázisú ■ Ütés- és karcálló ■ Időjárás- és UV álló ■ Hőálló és nehezen sárgul ■ Magasfényű
Munkeszközök/tisztítás:	<ul style="list-style-type: none"> ■ Natúr sörtés ecset, szivacsenger, szűrőberendezés ■ A munkaeszközöket használatuk után azonnal ecsettisztítóval (Verdünnung & Pinselreiniger) kell elmosni! ■ A tisztítási hulladékot az előírásoknak megfelelően kell ártalmatlanítani!
Tipppek & értékes információk:	<ul style="list-style-type: none"> ■ A Buntlack 2in1 festék felhordható ecsettel, szóróval és hengerrel ■ A Buntlack 2in1 festéket - rozsdavédő bevonatként - legalább két rétegben kell felhordani! ■ Az alapfelület legyen tiszta, száraz, por-, zsír- és sómentes a problémamentes felületkezelés érdekében! ■ Az alacsonyabb hőmérséklet, a magasabb légnedvesség vagy a max. rétegvastagság túllépése az átkeményedés és a száradás lassulásához vezet!
Anyagszükséglet:	Kb. 60-80 ml/m ² rétegenként, min. 2 rétegben
Kiadósság:	2,5 liter elegendő 35 m ² -re egy rétegben
Átfesthető:	Kb. 24 műlva, a megadott érték 20 °C-on és 65 % relatív légnedvességnél értendő



Rendszertermékek	Termék-szám
Holzschutz-Grund	(2046)



Buntlack 2in1		3 x 0,75 l	2 x 2,5 l	2 x 5 l	10 l
tűzpiros (RAL 3000)	1317	■	■		
enciánkék (RAL 5010)	1321	■	■		
lombzöld (RAL 6002)	1323	■	■		
mohazöld (RAL 6005)	1324	■	■	■	
ezüstszürke (RAL 7001)	1325	■	■		
világosszürke (RAL 7035)	1384	■	■		
dióbarna (RAL 8011)	1385	■	■		
csokoládébarna (RAL 8017)	1386	■	■		
mélyfekete (RAL 9005)	1329	■	■	■	
törtfehér (RAL 9010)	1330	■	■	■	
fehéralumínium (RAL 9006)	1388	■	■		
különleges színek*	1332	■	■	■	■



tűzpiros (RAL 3000)



enciánkék (RAL 5010)



lombzöld (RAL 6002)



mohazöld (RAL 6005)



ezüstsürke (RAL 7001)



világosszürke (RAL 7035)



dióbarna (RAL 8011)



csokoládébarna (RAL 8017)

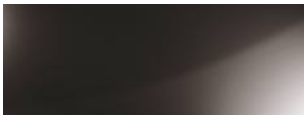

mélyfekete (RAL 9005)

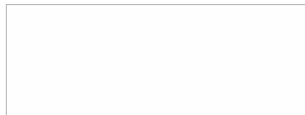

törtfehér (RAL 9010)



fehéralumínium (RAL 9006)



Kerti faszerkezetek védelme és ápolása

A sivár hangulatú, unalmas burkolatú teraszok ideje lejárt! A terasz ma már inkább a nappali kibővített része. Annak érdekében, hogy ebben az új élettérben jól érezzük magunkat, a fa - mint természetes alapanyag -, a WPC - mint a fa-műanyag kompozit -, és a bambusz egyre népszerűbb elemeké válnak. A kerti bútorok, teraszburkolatok és kerítések nagyrészt fából, vagy WPC-ből készülnek, ugyanakkor a keményfák is egyre népszerűbbek, mivel természetesen ellenállóak, ezért nem igényelnek favédőszeres kezelést. Ha azonban egyáltalán nem védjük a fát, akkor az időjárási viszonyok miatt gyorsan beszürkülhet és repedések keletkezhetnek rajta. **Az említett alapanyagok hosszú távon szépek maradnak, ha azokat Remmers termékekkel rendszeresen ápoljuk és védjük.**



Védalma és ápolása
kerti faszerkezetekre



Grünbelag-Entferner

Speciális tisztítószer a zöld szennyeződések eltávolítására teraszról, köveztől és falazatról



Holz-Entgrauer

Speciális tisztító és szürkülés eltávolító, kültéri faszerkezetekhez



Holz-Tiefenreiniger

Speciális mélytisztítószer az időjárás által tönkretett bevonatok eltávolítására, kültéri faszerkezetekhez



WPC-Imprägnier-Öl

Oldószerbázisú impregnáló-olaj WPC, Resysta és Bambusz teraszburkolatokra, kerítésre és egyéb szerkezetekre



Pflege-Öl

Oldószerbázisú ápolóolaj fából készült teraszburkolatokra és kerti bútorokra



Gartenholz-Öle^{leco}

Megújuló nyersanyagokból készült vízben emulgeálódó olaj, teraszokra és kerti bútorokra

Grünbelag-Entferner

Speciális tisztítószer a zöld elszíneződések eltávolítására teraszról, kövezetről és falazatról

Alkalmazási területek:	<ul style="list-style-type: none">▪ Beton, terméskő, mészhomokkő, kerámia, üveg, fa, műanyag és WPC felületekre
Tulajdonságok:	<ul style="list-style-type: none">▪ Eltávolítja az organikus szennyeződések és tartós védelmet biztosít▪ 24 órás kezelési idő; nem igényel lemosást▪ Hígítás nélkül, vagy hígítva használható▪ Hígítás nélküli használat esetén hosszantartó védelem▪ Nem tartalmaz aktív klórt▪ Nem károsítja az alapfelületet
Munkeszközök/tisztítás:	<ul style="list-style-type: none">▪ Öntözőkanna, kézi permetező▪ A munkaeszközöket használatuk után azonnal vízzel kell elmosni!▪ A tisztítási hulladékokat az előírásoknak megfelelően kell ártalmatlanítani!
Tipppek & értékes információk:	<ul style="list-style-type: none">▪ A tisztítás nem igényel utómosást; kézi permetezővel, vagy öntözőkannával könnyen felvihető▪ A megtisztított felfelület további felületkezelése akkor lehetséges, ha 24 órás pihentetés után a felület újra vízzel le van mosva▪ A biocid termékeket óvatosan kell használni! Használat előtt minden esetben olvassa el a címkét és a termékinformációkat!
Anyagszükséglet:	Kb. 10 ml/m ² (keverési arány: 1:10)
Kiadósság:	2,5 liter elegendő 250 m ² -re egy rétegben
Átdolgozható:	Kb. 24 múlva, a megadott érték 20 °C-on és 65 % relatív légnedvességnél értendő



Grünbelag-Entferner	6 x 1 l	4 x 2,5 l
0676	■	■



Használat előtt



Használat után

Holz-Entgrauer

Speciális tisztító és szürkülés eltávolító,
kültéri faszerkezetekhez

Alkalmazási területek:	<ul style="list-style-type: none"> ▪ Kültéri időjárás hatásai miatt megszürkült fafelületek tisztítására és világoztatására ▪ Fateraszokra, fakerítésekre, kerti bútorokra és más építőelemekre
Tulajdonságok:	<ul style="list-style-type: none"> ▪ Hatékonyan távolítja el a szennyeződések, a szürke elszíneződést, a rozsda nyomokat, az algákat és a mohát ▪ Nincs szükség csiszolásra ▪ Gél állagú ▪ Vizesbázisú ▪ Biológiailag lebomló ▪ Szett tartalma: 2,5 liter tisztítószer, speciális súrolókefe
Munkeszközök/tisztítás:	<ul style="list-style-type: none"> ▪ Speciális súrolókefe, akrilecset, lapos ecset ▪ A munkaeszközöket használatuk után azonnal vízzel kell elmosni! ▪ A tisztítási hulladékot az előírásoknak megfelelően kell ártalmatlanítani!
Tipppek & értékes információk:	<ul style="list-style-type: none"> ▪ Használat előtt a tisztítószerrel jól fel kell keverni ▪ Az anyagot speciális súrolókefével, széles ecsettel, vagy ecsettel kell felhordani egyenletesen és bőségesen a teljes felületre ▪ A tisztítószer kb. 15 perc alatt fejti ki hatását, ezalatt nedvesen kell tartani a kezelt felületet ▪ A fafelületet kerti locsolóval alaposan le kell öblíteni ▪ A többszöri leöblítést addig kell megismételni, ameddig a habképződés meg nem szűnik ▪ A visszamaradt mosóvizet egy durva utcai seprűvel le lehet seperni ▪ Nem maradhatnak fehér termékmaradványok a felületen ▪ Nagyon erősen megszürkült alapfelületek esetén meg kell ismételni a folyamatot ▪ Teljes száradás után (1 - 2 nap) újra lehet felületkezelti Remmers termékekkel (pl.: Gartenholz-Öle^[eco], Pflege-Öl, WPC-Imprägnier-Öl) a felületet ▪ Szükség esetén javasolt megcsiszolni a durván kiszáradott fafelületeket ▪ A megkezdett göngyöleget gondosan vissza kell zárni és a maradékot a lehető legrövidebb idő alatt fel kell használni!
Anyagszükséglet:	Kb. 200 ml/m ² egyszeri felhasználásra
Kiadósság:	2,5 liter elegendő 12,5 m ² -re
Holz-Entgrauer	2 x 2,5 l
2641	■



Rendszertermékek	Termék-szám
Pflege-Öl	(2652)
Gartenholz-Öle ^[eco]	(7690)
WPC-Imprägnier-Öl	(2087)



Használat előtt



Használat után

Holz-Tiefenreiniger

Speciális mélytisztítószer az időjárás által tönkretett bevonatok eltávolítására, kültéri faszerkezetekhez

Alkalmazási területek:	<ul style="list-style-type: none">▪ Fából készült teraszburkolatokhoz▪ Bevonat maradványok (pl.: olajok és vékonylazúrok) eltávolítására
Tulajdonságok:	<ul style="list-style-type: none">▪ Hatékonyan távolítja el a bevonat maradványokat (pl.: olajokat, vékonylazúrokat) a fafelületekről▪ Nincs szükség csiszolásra▪ Vizesbázisú▪ Szett tartalma: 2,5 liter tisztítószer, speciális súrolókefe és speciális súrolókefe a mikrobordákhoz▪ A speciális kefékbe szabvány menettel rendelkező teleszkópos nyél rögzíthető
Munkeszközök/tisztítás:	<ul style="list-style-type: none">▪ Speciális kefe, akrilecset, lapos ecset▪ A munkaeszközöket használatuk után mosogatószeres vízzel kell elmosni!▪ A tisztítási hulladékot az előírásoknak megfelelően kell ártalmatlanítani!
Típek & értékes információk:	<ul style="list-style-type: none">▪ A kezelt felületeket bő vízzel kell leöblíteni!▪ A kezelt felület lemosására használt vizet nem szabad nyílt vizekbe engedni!▪ Az alapfelületet határoló területen megtalálható haszon- és dísznövényeket, illetve épületeket - ha szükséges - takarófoliával védeni kell a tisztítószerrel való közvetlen érintkezéstől!
Anyagszükséglet:	Kb. 200 ml/m ² egyszeri felhasználásra
Kiadósság:	2,5 liter elegendő 12,5 m ² -re



Holz-Tiefenreiniger	2 x 2,5 l
2640	▪

Rendszertermékek	Termék-szám
Gartenholz-Öl ^{eco}	(7690)
Pflege-Öl	(2652)
Grünbelag-Entferner	(0676)
WPC-Imprägnier-Öl	(2087)



Használat előtt



Használat után

WPC-Imprägnier-Öl

Oldószerbázisú impregnáló-olaj WPC, Resysta és Bambusz teraszburkolatokra, kerítésre és egyéb szerkezetekre

Alkalmazási területek:	<ul style="list-style-type: none"> ■ Kültéri és beltéri fára ■ Félig mérettartó faszerkezetekre, pl.: zsalugátérek, profillécek, kerti faházak ■ Nem mérettartó faszerkezetekre, pl.: kerítések, ácsszerkezetek, garázsok, faborítások ■ Fateraszokra, fakerítésekre, kerti bútorokra és más építőelemekre ■ Fa-műanyag kompozitokra (WPC - Wood-Plastic-Composite), Reysta és bambusz felületekre
Tulajdonságok:	<ul style="list-style-type: none"> ■ Víztaszító ■ Olaj-, zsír-, szennyeződés taszító ■ Egyszerű feldolgozhatóság ■ Színtelen: a szín felfrissítésére ■ Barna és szürke: a szín élénkítésére ■ Felújítható csiszolás nélkül
Munkeszközök/tisztítás:	<ul style="list-style-type: none"> ■ Natúr sörté ecset, széles ecset, rongy (pamut) ■ A munkaeszközöket használatuk után azonnal ecsettisztítóval (Pinselreinger) kell elmosni! ■ A tisztítási hulladékot az előírásoknak megfelelően kell ártalmatlanítani! ■ Az olajjal szennyezett textíliák (pl.: tisztítórongy, munkaruha) öngyulladásra hajlamosak, ezért vízbe kell beáztatni és tűzálló hulladékgyűjtőben kell összegyűjteni és ártalmatlanítani!
Tippek & értékes információk:	<ul style="list-style-type: none"> ■ Több hónap után a WPC-Imprägnier-Öl az időjárás hatására egyenletesen leépi. Az utókezelést is WPC-Imprägnier-Ölrel kell elvégezni előcsiszolás nélkül! ■ Időjárásnak kitett helyeken a felületkezelést évente egyszer fel kell újítani!
Anyagszükséglet:	Kb. 50 ml / m ² rétegenként; az alapfelület nedvszívó képességétől függően
Kiadósság:	2,5 liter elegendő 50 m ² -re egy rétegben
Átdolgozható:	Kb. 4-6 óra múlva, a megadott érték 20 °C-on és 65 % relatív légnedvességnél értendő



WPC-Imprägnier-Öl		3 x 0,75 l	2 x 2,5 l
színtelen	2087	■	■
barna	2088	■	■
szürke	2089	■	■



színtelen*



barna*



szürke*

Rendszertermékek	Termék-szám
Holz-Tiefenreiniger	(2640)
Holz-Entgrauer	(2641)
Grünbelag-Entferner	(0676)



Pflege-Öl

Oldószerbázisú, ápolóolaj fából készült teraszburkolatokra és kerti bútorokra

Alkalmazási területek:	<ul style="list-style-type: none">■ Kültéri és beltéri fára■ Nem mérettartó és félig mérettartó faszerkezetekre■ (Kerti-) bútorra és teraszburkolatokra■ Pl.: Teak, Bangkirai, Massaranduba, Iroko, Tölgy, Vörös- és Duglászfenyő■ Hőkezelt faanyagra■ WPC-re, bambuszra és Resystára WPC-Imprägnier-Öl olajat kell használni
Tulajdonságok:	<ul style="list-style-type: none">■ Víztaszító■ Időjárásálló és nedvességszabályzó■ Megvédi a fát a kiszáradástól■ A színezett termékek védenek a beszürküléstől■ Ragyogó színek■ Matt■ Egyszerű feldolgozhatóság■ Felújítható csiszolás nélkül
Munkeszközök/tisztítás:	<ul style="list-style-type: none">■ Lazúrecset, széles ecset, nem foszló rongy (pamut)■ A munkaeszközöket használatuk után azonnal ecsettisztítóval (Verdünnung & Pinselreiniger) kell elmosni!■ A tisztítási hulladékokat az előírásoknak megfelelően kell ártalmatlanítani!■ Az olajjal szennyezett textíliák (pl.: tisztítórongy, munkaruha) öngyulladásra hajlamosak, ezért használat után vízbe kell beáztatni, tűzálló hulladékgyűjtőben kell összegyűjteni és abban ártalmatlanítani!
Tipppek & értékes információk:	<ul style="list-style-type: none">■ A Pflege-Öl alkalmas Ipéből, Massarandubából és Hőkezelt faanyagokból készült teraszburkolatok felületkezelésére■ Ezen fafajok a fakárosítókkal szembeni ellenálló képességét nem tekinthetjük állandónak, ezért ajánlott Holzschutz-Grund favédőszerezrel előkezelni a kékülést okozó gombák ellen!
Anyagszükséglet:	Kb. 60-80 ml/m ² rétegenként; az alapfelület nedvszívó képességétől függően
Kiadósság:	2,5 liter elegendő 35 m ² -re egy rétegben
Átdolgozható:	Kb. 12 óra múlva, a megadott érték 20 °C-on és 65 % relatív légnedvességnél értendő

Pflege-Öl		3 × 0,75 l	2 × 2,5 l	2 × 5 l
duglászfenyő	2645	■	■	■
színtelen	2652	■	■	■
teak	2653	■	■	■
vörösfenyő	2654	■	■	■
bangkirai	2655	■	■	■
ipé	2638	■	■	■
különleges színek*	2656		■	■



Rendszertermékek	Termék-szám
Holzschutz-Grund	(2046)
Holz-Tiefenreiniger	(2640)
Holz-Entgrauer	(2641)
Grünbelag-Entferner	(0676)
Hirnholzschutz	(1900)





duglászfenyő



színtelen



teak



vörösfenyő



bangkirai



ipé



Gartenholz-Öle [eco]

Megújuló nyersanyagokból készült,
vízben emulgeálódó olaj teraszokra és kerti bútorokra

Alkalmazási területek:	<ul style="list-style-type: none">■ Kültéri és beltéri fára■ Nem mérettartó és félig mérettartó faszerkezetekre■ (Kerti-) bútorra és teraszburkolatokra■ Pl.: Teak, Bangkirai, Vörös- és Duglászfenyő és Accoya■ Nem alkalmas Massarandubára és Ipére: az ilyen fafajok esetén Pflege-Öl ápoló olajat kell használni■ Egyéb egzóta fafajok esetében vegye fel a kapcsolatot a Remmers szakembereivel!■ WPC-re, bambuszra és Resystára WPC-Imprägnier-Öl olajat kell használni
Tulajdonságok:	<ul style="list-style-type: none">■ A megújuló nyersanyag tartalom: min. 80 %■ Vegán termék a nyersanyagbeszállító és a gyártóüzem adatai alapján■ Vízszárazító, nagyon alacsony oldószer tartalommal■ Csúszásgátló hatású■ Időjárás- és UV álló*■ Felújítható csiszolás nélkül■ Jól terül■ Matt■ Megvédi a fát a kiszáradástól■ Páraáteresztő■ Újrahasznosítható fémgöngyöleg
Munkeszközök/tisztítás:	<ul style="list-style-type: none">■ Akricset, széles ecset■ A munkeszközöket használatuk után mosogatószeres vízzel kell elmosni!■ A tisztítási hulladékot az előírásoknak megfelelően kell ártalmatlanítani!
Típek & értékes információk:	<ul style="list-style-type: none">■ Azokat a felületeket, amelyek kezelve voltak klasszikus Remmers ápolóolajokkal, pl.: bangkirai-olaj (2632), duglászfenyő-olaj (2633), vörösfenyő-olaj (2634), teak-olaj (2635) és universal-olaj (2636), legkorábban 6 hónap után lehet ezzel a termékkel átkenni, hogy ne következzen be lényeges száradási idő növekedés (1 hét). Az említett termékeket nem szabad ezzel a szerrel keverve felhasználni!■ A Gartenholz-Öle^[eco] termékek egymással keverhetők, de más olajokkal nem (pl.: Pflege-Öl)!■ A szintelen ápolóolaj esetén rövidebb felújítási intervallumokkal kell számolni, mint a pigmentált változatoknál!■ Az olajjal szennyezett textíliák (pl.: tisztítórongy, munkaruha) öngyulladásra hajlamosak, ezért használat után vízbe kell beáztatni, tűzálló hulladékgyűjtőben kell összegyűjteni és abban ártalmatlanítani!
Anyagsükséglet:	Kb. 60 ml/m ² rétegenként
Kiadósság:	2,5 liter elegendő 42 m ² -re egy rétegben
Átdolgozható:	Kb. 4 óra múlva, a megadott érték 20 °C-on és 65 % relatív légnedvességnél értendő



Rendszertermékek	Termék-szám
Holzschutz-Grund	(2046)
Holz-Tiefenreiniger	(2640)
Holz-Entgrauer	(2641)
Grünbelag-Entferner	(0676)
Hirnholzschutz	(1900)

Gartenholz-Öle ^[eco]		3 × 0,75 l	2 × 2,5 l	2 × 5 l
bangkirai-olaj ^[eco]	7690	■	■	■
duglászfenyő-olaj ^[eco]	7691	■	■	■
vörösfenyő-olaj ^[eco]	7692	■	■	■
teak-olaj ^[eco]	7693	■	■	■
patina-olaj ^[eco]	7696	■	■	■
univerzál-olaj ^[eco] színtelen	7694	■	■	■
univerzál-olaj ^[eco] különleges színek	7695	■	■	■

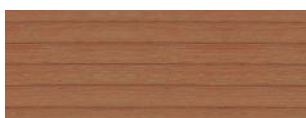

Bangkirai-olaj^[eco]



Duglászfenyő-olaj^[eco]



Vörösfenyő-olaj^[eco]



Teak-olaj^[eco]



Patina-olaj^[eco]



Univerzál-olaj^[eco] színtelen



Mezítláb használt teraszokra:
csúszásmentes
alacsony károsanyag-tartalommal

remmers.eco



www.blauer-engel.de/ur12a



* Az univerzális olaj [eco] színtelen, nem rendelkezik UV-védelemmel



Minden tekintetben tesztelt egészséges lakókörnyezet.

Az ökológiai termékeknek különösen fontos szerepük van a lakóterekben, ezért azokat a Remmers^{leco} termékeket, melyek alacsony károsanyag-kibocsátásúak és ártalmatlanok az emberre és a környezetre, tanúsítványt jelző címkékkel láttunk el.



Beltéri fa felületkezelése

Alig található a fán kívül más olyan anyag, amely ennyire jó hatással van a közérzetre. A megjelenés mellett ez a pozitív fizikai tulajdonságainak is köszönhető. Míg kültérben védeni kell az időjárástól és a gombáktól, a beltérben más igényeknek kell megfelelnie. A szennyeződések, a nedvesség és a mechanikai igénybevételek nagymértékben károsíthatják a fa felületét.

Különösen a parketták és a lépcsők igényelnek speciális védőbevonatot, mivel ezeket nap mint nap szó szerint „lábbal tapossuk”. A Remmers beltérifa-felületkezelés kategóriájába tartozó termékek nem csak kiemelik a fa szépségét, hanem hosszútávon megőrzik az alapanyag vonzerejét és stabilitását. **Ezek a felületkezelő anyagok jó hatással vannak az egészséges lakókörnyezetre, szenny- és víztaszítók, ellenállnak a nagy mechanikai igénybevételnek és a hagyományos háztartási tisztítószereknek.**



Beltéri fa
felületkezelés



Wohnraum-Lasur
Természetes gyanta és lenolaj-
bázisú viaszlazúr



Treppen- & Parkettlack
Vizesbázisú fedőlakk hengerrel
és ecsettel történő felhordáshoz



Aqua TL-412-Treppenlack
Vizesbázisú, egy komponensű,
magas szárazanyagtartalmú, ko-
pásálló lépcsőlakk



Aqua PL-413-Parkettlack
Vizesbázisú, egy komponensű
parkettlakk hengerrel és ecset-
tel történő felhordáshoz



Wischpflege für lackierte Böden
Ápolószer lakkozott járófelüle-
tekre és lépcsőkre



Hartwachs-Öl
Természetes olajbázisú, beltéri
keményviasz-olaj



HWS-112-Hartwachs-Siegel
Oldószerbázisú, egy komponen-
sű, kopásálló keményviasz-be-
vonat



Hartwachs-Öl^[eco]
Megújuló nyersanyagokból ké-
szült beltéri keményviasz-olaj



Wischpflege für geölte Böden^[eco]
Ápolószer olajozott és viaszolt
járófelületekre



Arbeitsplatten-Öl^[eco]
Megújuló nyersanyagokból ké-
szült beltéri munkalap-olaj



Reparatur-Set
Javító készlet fafelületekhez

Wohnraum-Lasur

Természetes gyanta és lenolajbázisú viaszlazúr

Alkalmazási területek:	<ul style="list-style-type: none"> ▪ Beltéri fára ▪ Bútorra ▪ Fal- és mennyezetborításokra ▪ Nedves helyiségekbe (konyha és fürdő) ▪ Ajtóra ▪ Lépcsőre és parkettára csak alapozóként
Tulajdonságok:	<ul style="list-style-type: none"> ▪ Vizesbázisú ▪ Megújuló nyersanyag alapú (lenolaj és természetes gyanta) ▪ Jól feldolgozható ▪ Matt ▪ Kiadós ▪ Kiváló a vízállósága (vízlepergető hatású) ▪ Vegyszerálló: DIN 68861, 1C ▪ A természetes alapanyagok miatt minimális színingadozás lehetséges, de a tapasztalatok szerint ez nem befolyásolja a végleges színárnyalatot
Munkeszközök/tisztítás:	<ul style="list-style-type: none"> ▪ Akriclecset, lapos ecset, mohair-henger, szóróberendezés ▪ Padlóolajozó kefe ▪ A munkaeszközöket használatuk után mosogatószeres vízzel kell elmosni! ▪ A tisztítási hulladékokat az előírásoknak megfelelően kell ártalmatlanítani!
Típek & értékes információk:	<ul style="list-style-type: none"> ▪ Kevés mennyiségben, vékonyan kell felhordani! ▪ Sötétebb színeknél az egyenletes päckép precíz oszlatással érhető el! ▪ Lépcsők és parketták alapozójaként használva le kell lakozni Treppen- & Parkettlack parkettalakkal, vagy olajozni Hartwachs-Öl keményviasz-olajjal
Anyagszükséglet:	Kb. 50-100 ml/m ² rétegenként
Kiadósság:	2,5 liter elegendő 25 m ² -re egy rétegben
Átdolgozható:	Egy éjszakai száradás után, a megadott érték 20 °C-on és 65 % relatív légnedvességnél értendő



Wohnraum - Lasur		3 × 0,75 l	2 × 2,5 l	10 l
színtelen	2400	▪	▪	▪
fehér	2401	▪	▪	▪
antikszürke	2302	▪	▪	
nyír	2303	▪	▪	
tölgy	2305	▪	▪	
mokka	2306	▪	▪	
cseresznye	2307	▪	▪	
toszkánszürke	2308	▪	▪	
különleges színek*	2406		▪	▪

Rendszertermékek	Termék-szám
Hartwachs-Öl	(0695)
Hartwachs-Öl ^(eco)	(7684)
Treppen- & Parkettlack	(2390)



www.blauer-engel.de/uz12a





színtelen



fehér



antikszürke



nyír



tölgy



mokka



cseresznye



toszkánszürke



Treppen- & Parkettlack

Vizesbázisú fedőlakk hengerrel
és ecsettel történő felhordáshoz

Alkalmazási területek:	<ul style="list-style-type: none"> ▪ Beltéri fafelületekre ▪ Fából készült padlóra, parkettára és lépcsőre ▪ Fal- és mennyezetborításokra ▪ Bútorokra és beltéri ajtókra ▪ Gyermekjátékokra
Tulajdonságok:	<ul style="list-style-type: none"> ▪ Vizesbázisú ▪ Jól feldolgozható ▪ Jól terül ▪ Kopás- és karcálló ▪ Vegyszerálló: DIN 68861, 1C ▪ Jó ellenálló képesség több kereskedelemben kapható kézkrémmel szemben
Munkeszközök/tisztítás:	<ul style="list-style-type: none"> ▪ Akrylicset, mikroszálás ecset, mohair-henger, szivacsenger ▪ A munkaeszközöket használatuk után mosogatószeres vízzel kell elmosni! ▪ A tisztítási hulladékot az előírásoknak megfelelően kell ártalmatlanítani!
Tipppek & értékes információk:	<ul style="list-style-type: none"> ▪ A lakkozott járófelületekről rendszeresen le kell takarítani a port és/vagy a szennyeződésekert partvissal vagy nyirkos felmosóronggyal! ▪ Szükség esetén kevés vízzel fel kell mosni, illetve a felmosó vízbe Wischpflege für lackierte Böden ápolószert kell adagolni!
Anyagszükséglet:	Kb. 100-120 ml/m ² rétegenként
Kiadósság:	2,5 liter elegendő 25 m ² -re egy rétegben
Átdolgozható:	Kb. 4 óra múlva, a megadott érték 20 °C-on és 65 % relatív légnedvességnél értendő



Treppen- & Parkettlack		3 × 0,75 l	2 × 2,5 l
selymfényű színtelen	2390	▪	▪
selymatt színtelen	2391	▪	▪



selymfényű színtelen



selymatt színtelen

Rendszertermékek	Termék-szám
Wohnraum-Lasur	(2400)
Wischpflege für lackierte Böden	(2410)



www.blauer-engel.de/uz12a



Aqua TL-412-Treppenlack

Vizesbázisú, egy komponensű,
magas szárazanyagtartalmú, kopásálló lépcsőlakk

Alkalmazási területek:	<ul style="list-style-type: none"> ▪ Beltéri fafelületekre ▪ Alapozó- és záróbevonat ▪ Tömörfából készült és furnérozott felületekre ▪ Falépcsőkre ▪ Lakó- és hálószoba bútorokra ▪ Belsőépítészeti elemekre, pl.: burkolólapok, lécek, borítások és belső ajtók ▪ Profesionális felhasználóknak
Tulajdonságok:	<ul style="list-style-type: none"> ▪ Vizesbázisú ▪ Jól feldolgozható ▪ Jól terül ▪ Kopás- és karcálló ▪ Vegyszerálló: DIN 68861, 1B (kivéve alkohol) ▪ Jó ellenálló képesség több kereskedelemben kapható kézkrémmel szemben
Munkeszközök/tisztítás:	<ul style="list-style-type: none"> ▪ Airless-, airmix szóróberendezés, tartályos szórópisztoly ▪ A munkaeszközöket használatuk után azonnal vízzel, illetve speciális tisztítószerezrel (RK-898-Reinigungskonzentrat) el kell mosni! ▪ A tisztítási hulladékot az előírásoknak megfelelően kell ártalmatlanítani!
Tipppek & értékes információk:	<ul style="list-style-type: none"> ▪ A lakkozott járófelületekről rendszeresen le kell takarítani a port és/vagy a szennyeződésekert partvívissal vagy nyirkos felmosóronggyal! ▪ Szükség esetén kevés vízzel fel kell mosni, illetve a felmosó vízbe Wischpflege für lackierte Böden ápolószert kell adagolni!
Anyagszükséglet:	Kb. 100-150 ml/m ² rétegenként
Kiadósság:	5 liter elegendő 25 m ² -re egy rétegben (30 %-os szórási veszteség mellett)
Átdolgozható:	Kb. 4 óra múlva, a megadott érték 20 °C-on és 65 % relatív légnedvességnél értendő



Aqua TL-412-Treppenlack		5 l	20 l
Aqua TL-412/10 tompamatt			
színtelen	2347	▪	▪
Aqua TL-412/20 matt			
színtelen	2370	▪	▪
Aqua TL-412/30 selyemmatt			
színtelen	2373	▪	▪
különleges színek	3819	▪	▪
Aqua TL-412/50 selyemfényű			
színtelen	2372	▪	▪

Rendszertermékek	Termék-szám
Wohnraum-Lasur	(2400)
Wischpflege für lackierte Böden	(2410)

Aqua PL-413-Parkettlack

Vizesbázisú, egy komponensű parkettalakk hengerrel és ecsettel történő felhordáshoz

Alkalmazási területek:	<ul style="list-style-type: none"> ■ Beltéri fafelületekre ■ Magas igénybevételű fafelületekre lakóterekben ■ Lakó és irodaépületek fa járőfelületeire (pl.: parketta, fa lépcsőlapok, fa padlóburkolatok) ■ Extrém igénybevételű fafelületek esetén alkalmazható kétkomponensű lakként is 10 % Aqua H-480-Härter edző hozzáadása javasolt ■ Professzionális felhasználóknak
Tulajdonságok:	<ul style="list-style-type: none"> ■ Vizesbázisú ■ Kopás- és karcálló ■ Kiemeli a fa természetes színét és erezetét ■ Kiemelkedő a vízállósága ■ Jól terül a vízszintes felületeken ■ A mechanikai és kémiai ellenálló képesség fokozására Aqua H-480-Härter edző hozzáadása javasolt
Munkeszközök/tisztítás:	<ul style="list-style-type: none"> ■ Mikroszálas henger (szálhossz: 8-12 mm), akrilecset ■ A munkaeszközöket használatuk után mosogatószeres vízzel kell elmosni! ■ A tisztítási hulladékokat az előírásoknak megfelelően kell ártalmatlanítani!
Típek & értékes információk:	<ul style="list-style-type: none"> ■ A lakkozott járőfelületekről rendszeresen le kell takarítani a port és/vagy a szennyeződésekert partvissal vagy nyirkos felmosóronggyal! ■ Szükség esetén kevés vízzel fel kell mosni, illetve a felmosó vízbe Wischpflege für lackierte Böden ápolószert kell adagolni!
Anyagszükséglet:	Kb. 100-120 ml/m ² rétegenként
Kiadósság:	5 liter elegendő 45 m ² -re egy rétegben
Átdolgozható:	Kb. 4 óra múlva, a megadott érték 20 °C-on és 65 % relatív légnedvességnél értendő



Aqua PL-413-Parkettlack		5 l	10 l
Aqua PL-413/20 matt			
színtelen	2376	■	■
Aqua PL-413/30 selyemmatt			
színtelen	2375	■	■
Aqua PL-413/50 selyemfényű			
színtelen	2374	■	■

Rendszertermékek	Termék-szám
Wohnraum-Lasur	(2400)
Wischpflege für lackierte Böden	(2410)



Wischpflege für lackierte Böden

Ápolószer lakkozott járófelületekre

Alkalmazási területek:	<ul style="list-style-type: none"> ▪ Beltéri fafelületekre ▪ Fapadlóra és -lépcsőkre ▪ Parafa padlóra ▪ PVC és Linóleum padlóra ▪ Laminált padlóra ▪ Termés- és műkö padlóra ▪ Sportpadlóra
Tulajdonságok:	<ul style="list-style-type: none"> ▪ Por- és szennyeződés taszító; könnyen ápolható felületekre ▪ Védi a felületet az idő előtti kopástól ▪ Csúszásgátló hatású ▪ Egy termék az első- és a karbantartó ápolásra
Munkeszközök/tisztítás:	<ul style="list-style-type: none"> ▪ Felmosórongy
Tippek & értékes információk:	<ul style="list-style-type: none"> ▪ Használat előtt fel kell rázni! ▪ A padlót nyirkosan kell mosni! ▪ A koncentrátum vízzel hígítható!
Anyagszükséglet:	200 ml /10 l felmosóvízhez, minden alkalommal
Kiadósság:	1 liter elegendő 25-30 m ² -re



Wischpflege für lackierte Böden	4 x 1 l
színtelen	2410



színtelen

Rendszertermékek	Termék-szám
Treppen- & Parkettlack	(2390)
Aqua TL-412-Treppenlack	(2372)
Aqua PL-413-Parkettlack	(2374)

Hartwachs-Öl

Természetes olajbázisú, beltéri keményviasz-olaj

Alkalmazási területek:	<ul style="list-style-type: none"> ■ Beltéri fafelületekre ■ Fapadlókra és -lépcsőkre ■ Nagyértékű tömörfa bútorokra ■ Fapanelekre és profillécekre ■ Parafa padlóra ■ A konyhai munkalapokra - az állandó nedvességterhelése miatt -, Arbeitsplatten-Öl^[eco] (munkalap-olaj) terméket kell használni
Tulajdonságok:	<ul style="list-style-type: none"> ■ Por- és szennyeződések taszító; könnyen ápolható felületekre ■ Mélyen beszívódik és kiemeli a fa természetes struktúráját ■ Matt ■ Tartós, szennyeződések taszító, strapabíró ■ Vegyszerálló: DIN 68861, 1C ■ Egy vékony filmréteget képez a kiváló viasz összetevőkből
Munkeszközök/tisztítás:	<ul style="list-style-type: none"> ■ Natúr sörté ecset, széles ecset, velúrhenger, gézlabda, szőszmentes pamut rongy ■ Egytárcsás gép puha (fehér) paddal ■ A munkaeszközöket használatuk után azonnal ecsettisztítóval (Verdünnung & Pinselreiniger) kell elmosni! ■ A tisztítási hulladékokat az előírásoknak megfelelően kell ártalmatlanítani!
Tipppek & értékes információk:	<ul style="list-style-type: none"> ■ Széles ecsettel vagy hengerrel vékonyan kell felhordani ■ Az anyagfelesleget kb. 20 - 30 perc után visszatörléssel el kell távolítani! ■ Az olajozott járófelületekről rendszeresen le kell takarítani a port és/vagy a szennyeződésekert partvissal vagy nyirkos felmosóronggyal! ■ Szükség esetén hetente nyirkos ronggyal fel kell mosni, melyhez az eco Wischpflege für geölte Böden^[eco] olajozott padló ápolószert kell alkalmazni a felmosóvízben! ■ Felújítás esetén, a fokozottan igénybevett járófelületeknél utókezelni kell a letisztított felületet. ■ Bútor felületeken a vízfoltokat el kell távolítani 000 finomságú acélgyapattal és vékonyan utókezelni kell! ■ Az olajjal szennyezett textíliák (pl.: tisztítórongy, munkaruha) öngyulladásra hajlamosak, ezért használat után vízbe kell beáztatni, tűzálló hulladékgyűjtőben kell összegyűjteni és abban ártalmatlanítani!
Anyagszükséglet:	<p>Kb. 10 - 50 ml/m² rétegenként (két rétegben kell felhordani)</p> <p>Az anyagfelhasználás nagymértékben függ a fa nedvszívóképességétől és a csiszolási finomságtól</p>
Kiadósság:	2,5 liter elegendő 83 m ² -re egy rétegben
Átdolgozható:	Egy éjszakai száradás után, a megadott érték 20 °C-on és 65 % relatív légnedvességnél értendő



Rendszertermékek	Termék-szám
Wohnraum-Lasur	(2400)
Wischpflege für geölte Böden ^[eco]	(7699)



REMMERS GmbH
49624 Löringen

Emissionsgeprüftes
Bauprodukt nach
DIN EN 15026
Z-157-10-206



Hartwachs-Öl		3 × 0,375 l	3 × 0,75 l	2 × 2,5 l	20 l
színtelen	0695	■	■	■	■
különleges színek	0668			■	■



színtelen

HWS-112-Hartwachs-Siegel

Oldószerbázisú, egy komponensű,
kopásálló keményviasz-bevonat

Alkalmazási területek:	<ul style="list-style-type: none"> ▪ Beltéri fafelületekre ▪ Bútorokra és belsőépítészeti elemekre ▪ Fapadlóra és -lépcsőkre ▪ Asztallapokra és munkalapokra ▪ Hajó belsőépítészeti elemekre ▪ Fürdőszoba- és szaunabútorokhoz ▪ Parafa padlóra ▪ Bambuszból készült épületszerkezetekre ▪ Nem alkalmas fehéřített faanyagokra ▪ Profeszionális felhasználóknak
Tulajdonságok:	<ul style="list-style-type: none"> ▪ Gyorsan szárad ▪ Kopás- és karcálló ▪ Vegyszerálló: DIN 68861, 1B ▪ Csúszásgátló hatású ▪ Kifényesedésre kismértékben hajlamos ▪ Természetes tapintású és megjelenésű ▪ Nehezen éghető
Munkeszközök/tisztítás:	<ul style="list-style-type: none"> ▪ Rövidszőrű (3-5 mm) velűr- vagy mohair-henger, tartályos szórópisztoly, airless-, airmix szóróberendezés ▪ A munkaeszközöket használatuk után azonnal ecsettisztítóval (Verdünnung & Pinselreiniger) kell elmosni! ▪ A tisztítási hulladékot az előírásoknak megfelelően kell ártalmatlanítani!
Tippek & értékes információk:	<ul style="list-style-type: none"> ▪ A készre felületkezelt faelemek csomagolásához légáteresztő anyagokat kell használni! ▪ A lakkozott/olajozott járófelületekről rendszeresen le kell takarítani a port és/vagy a szennyeződéseket partvissal vagy nyirkos felmosóronggyal! ▪ Felújítás esetén - az extrém igénybevételű járófelületnél is -, az előkészített/tisztított felületet a termékkel, vagy Hartwachs-Öl keményviasz-olajjal kell kezelni; kerülve a foltképződést! ▪ Szükség esetén hetente nyirkos ronggyal fel kell mosni, melyhez a Wischpflege für geölte Böden^[eco] olajozott padló ápolószert kell alkalmazni a felmosóvízben! ▪ Tanúsított szerkezetek, vagy építőelemek létrehozása során, a felhasznált termékekre vonatkozó vizsgálati eredményeket/tanúsítványokban foglaltakat és a műszaki adatlapon feltüntetett paramétereket haladéktalanul be kell tartani! ▪ Az olajjal szennyezett textíliák (pl.: tisztítórongy, munkaruha) öngyulladásra hajlamosak, ezért használat után vízbe kell beáztatni, tűzálló hulladékgyűjtőben kell összegyűjteni és abban ártalmatlanítani!
Anyagszükséglet:	Kb. 60 - 70 ml / m ² rétegenként (két rétegben kell felhordani)
Kiadósság:	5 liter elegendő 72 m ² -re egy rétegben
Átdolgozható:	<p>Szórással: kb. 6 óra múlva, a megadott érték 20 °C-on és 65 % relatív légnedvességnél értendő</p> <p>Kézi felhordással: kb. 14 óra múlva, a megadott érték 20 °C-on és 65 % relatív légnedvességnél értendő</p>



Rendszertermékek	Termék-szám
Wohnraum-Lasur	(2400)
Wischpflege für geölte Böden ^[eco]	(7699)

HWS-112-Hartwachs-Siegel		6 x 1 l	5 l	20 l
színtelen	1826	▪	▪	▪
különleges színek	1829			▪



színtelen

Hartwachs-Öl ^[eco]

Megújuló nyersanyagokból készült
beltéri kéményviasz-olaj

Alkalmazási területek:	<ul style="list-style-type: none"> ■ Beltéri fafelületekre ■ Fapadlókra és -lépcsőkre ■ Parafa padlóra ■ Nagyértékű tömörfa bútorokra ■ Fapanelekre és profilécekre ■ A konyhai munkalapokra - az állandó nedvességterhelése miatt - Arbeitsplatten-Öl ^[eco] (munkalap-olaj) terméket kell használni!
Tulajdonságok:	<ul style="list-style-type: none"> ■ Megújuló nyersanyag tartalom: min. 90% ■ 3az1-ben olaj: pác, olaj és viasz egyben ■ Vegán termék a nyersanyagbeszállító és a gyártóüzem adatai alapján ■ Megfelel az építési termékek egészségre gyakorolt hatását vizsgáló bizottság - AgBB – előírásainak ■ Csúszásgátló hatású ■ Egyszerű feldolgozhatóság ■ Mélyen beszívódik és kiemeli a fa természetes struktúráját ■ Tartós pigment-kötőanyag kötés a színezett termékeknél ■ Tartós, szennyeződéss taszító, strapabíró ■ Jó vegyszerálló képesség - DIN 68861, 1 B - a háztartásban gyakran előforduló termékekkel szemben, pl.: víz, kóla, sör, tea, kávé, bor és tisztítószer ■ Újrahasznosítható fémgöngyölég
Munkeszközök/tisztítás:	<ul style="list-style-type: none"> ■ Natúr sörte ecset, széles ecset, velúrhenger, gézlabda/szöszmentes pamut rongy ■ Egytárcsás gép puha (fehér) paddal ■ A munkaeszközöket használatuk után azonnal ecsettisztítóval (Verdünnung & Pinselreiniger) kell elmosni! ■ A tisztítási hulladékot az előírásoknak megfelelően kell ártalmatlanítani!
Tipp & értékes információk:	<ul style="list-style-type: none"> ■ Széles ecsettel vagy hengerrel vékonyan kell felhordani ■ Az anyagfelesleget kb. 20 - 30 perc után visszatörléssel el kell távolítani! ■ Az olajozott járófelületekről rendszeresen le kell takarítani a port és/vagy a szennyeződésekert partvissal vagy nyirkos felmosóronggyal! ■ Szükség esetén hetente nyirkos ronggyal fel kell mosni, melyhez a Wischpflege für geölte Böden ^[eco] olajozott padló ápolószert kell alkalmazni a felmosóvízben! ■ Felújítás esetén - a fokozottan igénybevett járófelületeknél - utókezelni kell a letisztított felületet! ■ Bútor felületeken a vízfoltokat el kell távolítani 000 finomságú acélgyapattal és vékonyan utókezelni kell! ■ Az olajjal szennyezett textíliák (pl.: tisztítórongy, munkaruha) öngyulladásra hajlamosak, ezért használat után vízbe kell beáztatni, tűzálló hulladékgyűjtőben kell összegyűjteni és abban ártalmatlanítani!
Anyagszükséglet:	Kb. 40 - 50 ml/m ² rétegenként (két rétegben kell felhordani)
Kiadósság:	2,5 liter elegendő 63 m ² -re egy rétegben
Átdolgozható:	Kb. 24 óra múlva, a megadott érték 20 °C-on és 65 % relatív légnedvességnél értendő



Rendszertermékek	Termék-szám
Wischpflege für geölte Böden ^[eco]	(7699)



Hartwachs-Öl ^[eco]		6 × 0,375 l	3 × 0,75 l	2 × 2,5 l
színtelen	7683	■	■	■
világos tölgy (RC-365)	7684	■	■	■
teak (RC-545)	7685	■	■	■
dió (RC-660)	7686	■	■	■
ébenfa (RC-790)	7687	■	■	■
intenzív fehér (RC-995)	7688	■	■	■
ezüstszürke (RC-970)	7689	■	■	■
különleges színek	7682			■



Mezítláb használt teraszokra: csúszásmentes alacsony károsanyag-tartalommal



remmers.eco



színtelen



világos tölgy (RC-365) (RC-365)



teak (RC-545)

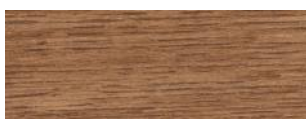

dió (RC-660)

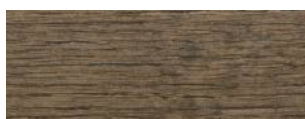

ébenfa (RC-790)



intenzív fehér (RC-995)



ezüstszürke (RC-970)





Egyedi színkeverési lehetőségek

A kreatitásának nincsenek határai

Az itt látható kevert színeket Ön is könnyen el tudja készíteni, csupán csak össze kell önteni a megjelölt a színekből a megadott mennyiséget. Nincs szükség sem mérőedényre, sem mérlegre. Egyszerűen csak öntse össze egy megfelelő méretű edénybe a kiválasztott színárnyalathoz szükséges alapszíneket, majd alaposan keverje össze. Készítse el Ön is kedvenc színét Remmers festékekből!

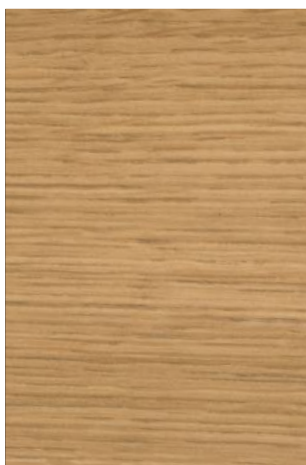

1 rész világos tölgy (RC-365)
1 rész ezüstszürke (RC-970)



1 rész világos tölgy (RC-365)
1 rész intenzív fehér (RC-995)



1 rész világos tölgy (RC-365)
1 rész dió (RC-660)



2 rész dió (RC-660)
1 rész intenzív fehér (RC-995)



1 rész dió (RC-660)
2 rész intenzív fehér (RC-995)



1 rész dió (RC-660)
1 rész ezüstszürke (RC-970)



2 rész dió (RC-660)
1 rész teak (RC-545)



1 rész teak (RC-545)
1 rész ébenfa (RC-790)



Wischpflege für geölte Böden [eco]

Ápolószer olajozott és viaszolt járőfelületekre

Alkalmazási területek:	<ul style="list-style-type: none"> ▪ Beltéri fafelületekre ▪ Fapadlóra és -lépcsőkre ▪ Parafa padlóra ▪ Csak olajozott (pl.: Hartwachs-Öl, Hartwachs-Öl [eco], HWS-112 & HSO-118 [eco]) fafelületekre használható
Tulajdonságok:	<ul style="list-style-type: none"> ▪ Megújuló nyersanyag tartalom: min. 90% ▪ Vegán termék a nyersanyagbeszállító és a gyártóüzem adatai alapján ▪ Vizesbázisú, nagyon alacsony oldószer tartalommal ▪ Csúszásgátló hatású ▪ Vékony filmréteget képez a kiváló viasz összetevőkből ▪ Védi a felületet az idő előtti kopástól ▪ A kiszáradása előtt felpolírozható
Munkeszközök/tisztítás:	<ul style="list-style-type: none"> ▪ Felmosó rongy
Tipp & értékes információk:	<ul style="list-style-type: none"> ▪ Az olajozott felületek és padlók ápolási utasításait figyelembe kell venni!
Anyagszükséglet:	200 ml /10 l felmosóvízhez, minden alkalommal

Wischpflege für geölte Böden [eco]	4 × 1 l
színtelen	7699



színtelen



Vegán:
állati eredetű
adalékokat
nem tartalmaz



remmers.eco



Rendszertermékek	Termék-szám
Hartwachs-Öl	(0695)
Hartwachs-Öl [eco]	(7684)
HWS-112-Hartwachs-Siegel	(1826)



Arbeitsplatten-Öl [eco]

Megújuló nyersanyagokból készült
beltéri munkalap-olaj

Alkalmazási területek:	<ul style="list-style-type: none">■ Beltéri fafelületekre■ Asztallapokra és munkalapokra■ Fából készült konyhaeszközökre■ Gyermekjátékokra, etetőszékekre■ Nagyértékű tömörfa bútorokra■ A „natúr hatású” termék világos faanyagokra javasolt, pl.: tölgy, kőris és lucfenyő
Tulajdonságok:	<ul style="list-style-type: none">■ Megújuló nyersanyag tartalom: min. 90%■ Vegán termék a nyersanyagbeszállító és a gyártóüzem adatai alapján■ Alacsony károsanyag-kibocsátás az AgBB-rendszer (az építési termékekből származó illékony szerves vegyületek kibocsátásának egészségügyi értékelése) szerint■ Matt■ Egyszerű feldolgozhatóság■ Mélyen beszívódik és kiemeli a fa természetes struktúráját■ Rugalmas■ Tartós, szennyeződéss taszító, strapabíró■ Jó vegyszerálló képesség - DIN 68861, 1 B - a háztartásban gyakran előforduló termékekkel szemben, pl.: víz, kóla, sör, tea, kávé, bor és tisztítószer
Munkeszközök/tisztítás:	<ul style="list-style-type: none">■ Natúr sörté ecset, széles ecset, velúr henger, gézlabda, szőszmentes pamutrongy■ A munkaeszközöket használatuk után azonnal ecsettisztítóval (Verdünnung & Pinselreiniger) kell elmosni!■ A tisztítási hulladékot az előírásoknak megfelelően kell ártalmatlanítani!
Tipppek & értékes információk:	<ul style="list-style-type: none">■ Széles ecsettel vagy hengerrel vékonyan kell felhordani■ Az anyagfelesleget kb. 20 - 30 perc múlva rétegenként egy szőszmentes pamut ronggyal kell eltávolítani!■ Felújítás esetén - a fokozottan igénybevett járófelületeknél - utókezelni kell a letisztított felületet!■ Bútor felületeken a vízfoltokat el kell távolítani 000 finomságú acélgyapattal és vékonyan utókezelni kell!■ Az olajjal szennyezett textíliák (pl.: tisztítórongy, munkaruha) öngyulladásra hajlamosak, ezért használat után vízbe kell beáztatni, tűzálló hulladékgyűjtőben kell összegyűjteni és abban ártalmatlanítani!
Anyagszükséglet:	Kb. 40 - 50 ml/m ² rétegenként
Kiadósság:	0,75 liter elegendő 19 m ² -re egy rétegben
Átdolgozható:	<ul style="list-style-type: none">■ Egy éjszakányi száradás után (az első napokban vízzérékeny, ezért kíméletesen kell használni)■ MultiSil tömítőanyaggal történő felületzárásig az ajánlott száradási idő: > 7 nap



Rendszertermékek	Termék-szám
MultiSil	(7380)



www.blauer-engel.de/uz12a



Arbeitsplatten-Öl ^[eco]		3 × 0,375 l	3 × 0,75 l
színtelen	7697	■	■
natúr hatású	7698	■	■



színtelen



natúr hatású



**Élelmiszer-
biztonságos:**
biztonságos
az élelmiszerekkel
való érintkezés során



remmers.eco



Reparatur-Set

Javító készlet fafelületekhez

Alkalmazási területek:	<ul style="list-style-type: none">■ Beltéri fafelületekre■ Lakozott és olajozott fafelületekre■ Fapadlóra és -lépcsőkre■ Parkettára és laminált padlóra■ Bútorokra és ajtókra
Tulajdonságok:	<ul style="list-style-type: none">■ Minden szükséges segédeszköz egy készletben:<ul style="list-style-type: none">11 db keményviasz rúd1 db speciális csiszoló-kaparó eszköz (csiszolópapírral és polírozóronggyal)1 db olvasztó páka (3 db ceruzaelemmel)1 db pamutkendő1 db javító stift (színtelen lakkal feltöltve)
Tipppek & értékes információk:	<ul style="list-style-type: none">■ A javítandó, károsodott felület legyen tiszta, száraz és zsírmentes■ El kell távolítani a laza, elálló részeket javítás előtt
Anyagszükséglet:	Szükség szerint
Átdolgozható:	Kb. 10 perc múlva



Reparatur-Set	készlet
4955	■

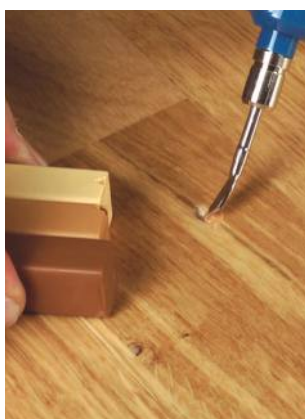

felhordás



becsiszolás



felületkezelés





Speciális termékek és kiegészítők

A speciális termékek és kiegészítők kategóriában olyan termékeket gyűjtöttünk össze, melyek alkalmazási területük és felhasználásuk tekintetében univerzálisak és számos felületkezelő anyaghoz használhatóak kiegészítőként. Megtalálható itt a favédőszer, a bütüvedő, az univerzális ragasztók, a tömítőanyagok, az ablak ápolószett és a speciális tisztítószer. **Kiegészítő termékeink használatával még hosszabb tartósságot érhetünk el!**



Kiegészítő
termékek



Holzschutz-Grund

Oldószerbázisú, impregnáló-ala-
pozó kékülés és korhadás elleni
megelőző védelemmel



Hirnholzschutz

Nedvesség elleni védelem bútü-
felületekre



MultiColl-Express

Színtelen, univerzális poliuretán
ragasztó



MultiSil

Univerzális tömítő szilikon alko-
xi-szilán térhálosítóval



Verdünnung & Pinselreiniger

Aromamentes hígító és ecset-
tisztító



AGE

Festéklemaró és graffiti eltávolí-
tó



Anti-Insekt

Oldószerbázisú, folyékony meg-
szüntető faanyagvédőszer vég-
felhasználók részére



Pflege-Set für Fenster & Türen

Ápoló készletek lakkozott és la-
zúrozott faablakokhoz és bejára-
ti ajtókhöz



Silicon-Entferner

Tisztítószer a szilikon maradvá-
nyok eltávolításához



Holzschutz-Grund

Oldószerbázisú, impregnáló-alapozó kékülés és korhadás elleni megelőző védelemmel

Alkalmazási területek:	<ul style="list-style-type: none"> ■ Kültéri faanyagra ■ Mérettartó faszerkezetekre, (csak alapozóként) pl.: ablakok és ajtók ■ Félig mérettartó faszerkezetekre, pl.: zsalugáterek, profillécek, kerti faházak ■ Nem mérettartó faszerkezetekre, pl.: kerítések, ácsszerkezetek, garázsok, faborítások ■ Talajjal nem érintkező, MSZ EN 335-1 szerint az 1. és a 2. veszélyeztetettségű osztályba sorolt faanyagokra ■ Lazúrozott és fedőfestett felületek alá védőszerként
Tulajdonságok:	<ul style="list-style-type: none"> ■ Megelőző védelmet biztosít a kékülést és korhadást okozó gombák és a farontó rovarok ellen ■ Dagadásgátló, nedvességszabályzó ■ Enyhe szagú oldószereket tartalmaz ■ Jó tapadófelület biztosít a következő festékrétegekhez
Munkeszközök/tisztítás:	<ul style="list-style-type: none"> ■ Natúr sörté ecset, széles ecset ■ A munkaeszközöket használatuk után azonnal ecsettisztítóval (Verdünnung & Pinselreiniger) kell elmosni! ■ A tisztítási hulladékot az előírásoknak megfelelően kell ártalmatlanítani!
Típek & értékes információk:	<ul style="list-style-type: none"> ■ Biocid termékeket óvatosan kell használni! Használat előtt minden esetben el kell olvasni a címkét és a termékinformációkat!
Anyagszükséglet:	150 - 160 ml/m ² (Megelőző védelem kékülés és korhadás ellen)
Kiadósság:	2,5 liter elegendő 31 m ² -re egy rétegben
Átdolgozható:	Kb. 24 óra múlva, a megadott érték 20 °C-on és 65 % relatív légnedvességnél értendő



Holzschutz-Grund		3 × 0,75 l	2 × 2,5 l	2 × 5 l
színtelen	2066	■	■	■



színtelen

Rendszertermékek	Termék-szám
Renovier-Grund	(1504)
Isoliergrund	(3440)
Öl-Dauerschutz-Lasur ^[eco]	(7670)
Dauerschutz-Lasur UV	(2234)
Öl-Farbe [eco]	(7650)
Deckfarbe	(3600)
Venti-Lack 3in1	(2705)
Multi Isolierlack 3in1	(7744)
Universal-Holzlasur	(3171)

Hirnholzschutz

Nedvesség elleni védelem bútűfelületekre

Alkalmazási területek:	<ul style="list-style-type: none">■ Kültéri és beltéri fára■ Mérettartó faszerkezetekre, pl.: ablakok és ajtók■ Félig mérettartó faszerkezetekre, pl.: zsalugátérek, profillécek, kerti faházak■ Nem mérettartó faszerkezetekre, pl.: kerítések, ácsszerkezetek, garázsok, faborítások■ Tűlevelű- és lombos fára■ Nedvesség elleni védelem vágott- és bútűfelületekre
Tulajdonságok:	<ul style="list-style-type: none">■ Filmréteget képez■ Víztaszító■ Rugalmas■ Diffúziót gátolja■ Hatékonyan korlátozza a kezelt fafelületen a nedvesség okozta dagadást■ Átfesthető minden kereskedelemben kapható festékrendszerrel
Munkeszközök/tisztítás:	<ul style="list-style-type: none">■ Akricsetet, széles ecset■ A munkaeszközöket használatuk után azonnal ecsettisztítóval (Verdünnung & Pinselreiniger) kell elmosni!■ A tisztítási hulladékot az előírásoknak megfelelően kell ártalmatlanítani!
Tippek & értékes információk:	<ul style="list-style-type: none">■ Nem filmképző termékek - pl.: Holzschutz-Creme, Pflege-Öl, Gartenholz-Öl^[eco] - esetében, a teljes rétegrend felhordása után lehet csak használni, mivel a termék megakadályozza a ráhordott felületkezelő anyagok beszívódását
Anyagsükséglet:	Kb. 100 ml/m ² rétegenként, a fa nedvszívó képességétől függően
Kiadósság:	0,75 liter elegendő 7,5 m ² -re egy rétegben
Átdolgozható:	Kb. 2 óra múlva, a megadott érték 20 °C-on és 65 % relatív légnedvességnél értendő



Hirnholzschutz 3 x 0,75 l

színtelen 1900 ■



színtelen

Rendszertermékek	Termék-szám
Pflege-Öl	(2652)
Öl-Dauerschutz-Lasur ^[eco]	(7670)
Öl-Farbe ^[eco]	(7650)
Gartenholz-Öle ^[eco]	(7690)
Holzschutz-Creme	(2715)
HK-Lasur	(2250)
Dauerschutz-Lasur UV	(2234)
Deckfarbe	(3600)
Venti-Lack 3in1	(2705)
Multi Isolierlack 3in1	(7744)
Universal-Holzlasur	(3171)
Induline Gw-310	(3384)

MultiColl-Express

Színtelen, univerzális poliuretán ragasztó

Alkalmazási területek:	<ul style="list-style-type: none">■ Kültéri és beltéri fára■ Univerzális felhasználásra■ Fára, fémre, kerámiára, PVC-re, polisztirolra és üvegre■ Bútorok, panelek, díszlécek és ajtóbetétek ragasztására■ Fa nyílászárók összeragasztására■ Nem alkalmazható PE, PP, PTFE anyagokhoz és szilikonhoz
Tulajdonságok:	<ul style="list-style-type: none">■ Egy komponensű■ Oldószermentes■ Kiváló tapadószilárdság, foltképződés nélkül■ Láthatatlan ragasztás■ Vízálló (DIN EN 204: D4)■ Nem folyik ki és áthidalja a ragasztási hézag különbségeket
Munkeszközök/tisztítás:	<ul style="list-style-type: none">■ Kézi-, vagy levegős kinyomópisztoly■ A felületet még friss állapotban le lehet tisztítani Verdünnung & Pinsel-reiniger ecsettisztítóval, vagy V 101 Verdünnung hígítóval; később kizárólag csak mechanikai úton lehet eltávolítani a maradványokat
Tippek & értékes információk:	<ul style="list-style-type: none">■ A MultiColl-Express nem tartalmaz oldószert, ezért roncsolásmentesen lehet a műanyag felületeket (pl.: polisztirol lapok) összeragasztani
Anyagszükséglet:	Kb. 5 - 15 g/m ² csíkban történő felhordás esetén Kb. 50 g/m ² pontokban történő felhordás esetén
Átdolgozható:	Nyitott idő: kb. 5 perc, a megadott érték 20 °C-on és 65 % relatív légnedvesség-nél értendő Préselési idő: min. 60 perc, a megadott érték 20 °C-on és 65 % relatív légnedves-ségnél értendő
MultiColl-Express	15 x 310 ml
színtelen	1571 ■



MultiSil

Univerzális tömítő szilikon alkoxi-szilán térhálósítóval

Alkalmazási területek:	<ul style="list-style-type: none">■ Üvegezési munkákhoz - különösen a faablak gyártásnál■ Dilatációs- és csatlakozási fugázáshoz az építési- és szaniter területeken■ Tető vízszigeteléshez■ Bádog- és fémmunkákhoz■ Belső építészetben, parkettázáshoz, stb.■ Tükör- és plexi rögzítéshez, tömítéshez■ Nem alkalmazható termésköveken (pl.: márvány) és akváriumokhoz, vízalatti fugákhoz
Tulajdonságok:	<ul style="list-style-type: none">■ Kopásálló és nem hagy csíkot■ Bevonattűrő (DIN 52452: 4)■ Felületi védelemmel a mikrobiológiai károsodások ellen■ Extrém tapadás■ Számos alapfelület nem igényel alapozást
Munkeszközök/tisztítás:	<ul style="list-style-type: none">■ Kézi- és levegős kinyomópisztoly■ Simító■ Ragasztószalag
Típek & értékes információk:	<ul style="list-style-type: none">■ A bőrsődés és az átkeményedés függ a termék tárolásától és változik a termék öregedésével■ A fugamélység növekedésével nő az átkeményedési idő
Anyagszükséglet:	Kb. 100 ml/fm 1 cm ² fugakeresztmetszetenél
Kiadósság:	310 ml elegendő kb. 3 fm-re
Átdolgozható:	<i>Bőrsődés:</i> kb. 8 perc múlva, a megadott érték 23 °C-on és 50 % relatív légnedvességnél értendő <i>Átkeményedés:</i> kb. 2 mm/nap, a megadott érték 23 °C-on és 50 % relatív légnedvességnél értendő



MultiSil		12 x 310 ml	20 x 400 ml	12 x 600 ml
ablakszürke	7378	■		■
cementszürke	7379	■		
színtelen	7380	■	■	■
fehér	7381	■	■	■
középbarna	7382	■		■
barna	7385	■		
sötétbarna	7386	■		■
fekete	7387	■		■
manhattan	7388	■		■
sötétszürke	7390	■		■
világosszürke/ezüstszürke	7391	■		■
középszürke	7392	■		■
oregon	7395	■		■
bézsoszürke (RAL 7006)	7401	■		
fenyőzöld (RAL 6009)	7402	■		
mohazöld (RAL 6005)	7403	■		
különleges színek	7389	■		■

Az összes, nem RAL számmal jelölt színárnyalat a Remmers saját színárnyalata, melyek eltérhetnek más színekatalógusok azonos nevű színárnyalataitól.



ablakszürke



cementszürke

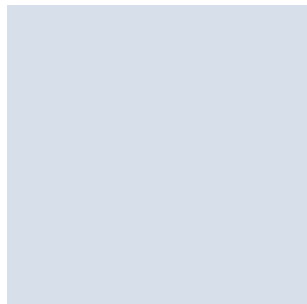

színtelen

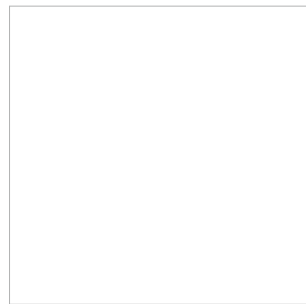

fehér

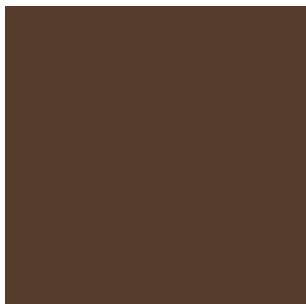

középbarna



barna



sötétbarna



fekete



manhattan



sötétszürke

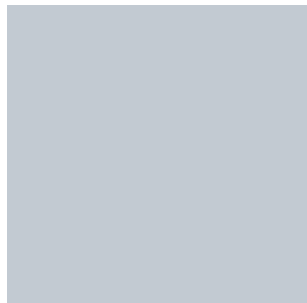

világosszürke/ezüstszürke



középszürke



oregon



bézsszürke (RAL 7006)



fenyőzöld (RAL 6009)



mohazöld (RAL 6005)

Verdünnung & Pinselreiniger

Aromamentes hígító és ecsettisztító

Alkalmazási területek:	<ul style="list-style-type: none">▪ Oldószeres alkidgyanta lazúrok és lakkok viszkozitásának beállítására▪ Munkaeszközök tisztítására
Tulajdonságok:	<ul style="list-style-type: none">▪ Enyhe szagú▪ Aromamentes▪ Kiváló tisztítóhatás
Típek & értékes információk:	<ul style="list-style-type: none">▪ A kifolyt hígítót tisztítóronggyal azonnal fel kell törölni▪ A hígítóval átitatott textíliák (pl.: tisztítórongy, munkaruha) tűzálló hulladékgyűjtőben kell összegyűjteni és abban ártalmatlanítani!
Anyagszükséglet:	Szükség szerint



Verdünnung & Pinselreiniger	6 × 0,75 l
--	-------------------

színtelen	1345	▪
-----------	------	---

AGE

Festéklemaró és graffiti eltávolító

Alkalmazási területek:	<ul style="list-style-type: none">▪ Eltávolítja a diszperziós- és akril festékeket, a műgyanta-, a nitro- és a spirituszlakkokat, a mattítószereket, a politúrt és a graffitit (falfrkákat)▪ Fa-, fém- és ásványi alapfelülethez
Tulajdonságok:	<ul style="list-style-type: none">▪ Pasztaszerű▪ Kiváló hatású▪ Hosszú feldolgozhatósági idő▪ Nem tartalmaz N-metil-pirrolidont, klórozott szénhidrogéneket és alkáliákat▪ Biológiailag lebomló
Típek & értékes információk:	<ul style="list-style-type: none">▪ Azokat az épület részeket és tárgyakat, amelyek nem kerülhetnek érintkezésbe a termékkel, megfelelő módon le kell takarni▪ A reakcióidő meghosszabbítható vékony műanyag fólia (PE) fedéssel▪ Próba felület készítése kötelező
Anyagszükséglet:	<ul style="list-style-type: none">▪ Kb. 0,3 - 0,5 l/m² munkafolyamatonként▪ A pontos anyagszükségletet egy megfelelő nagyságú próba felületen lehet meghatározni

AGE	12 x 0,75 l	2 x 5 l	25 l
színtelen	1368	■	■

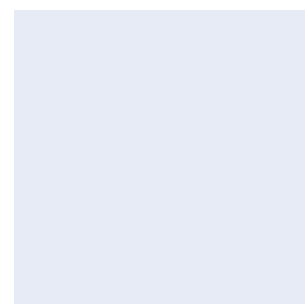

Anti-Insekt

Oldószerbázisú, folyékony megszüntető
faanyagvédőszer végfelhasználók részére

Alkalmazási területek:	<ul style="list-style-type: none">▪ Beltéri és védett kültéri faanyagokra▪ Fakárosító rovarok populációjának megszüntetésére bútorokban és kisebb fatárgyakban▪ Házi cincér és kopogóbogár ellen▪ Nem alkalmas a természetes elpusztítására▪ Kisebb felületű beltéri alkalmazáshoz (max. 2 - 3 m²)
Tulajdonságok:	<ul style="list-style-type: none">▪ Gyors megszüntető hatású▪ Megelőző hatás a visszafertőzés ellen▪ Enyhe szagú oldószereket tartalmaz▪ Kiváló behatolási képesség
Munkeszközök/tisztítás:	<ul style="list-style-type: none">▪ Natúr sörte ecset▪ A munkaeszközöket használatuk után azonnal ecsettisztítóval (Verdünnung & Pinselreiniger) kell elmosni!▪ A tisztítási hulladékot az előírásoknak megfelelően kell ártalmatlanítani!
Tipppek & értékes információk:	<ul style="list-style-type: none">▪ A kezelt faanyagot a száradás után 4 héttel lehet Remmers termékekkel és/vagy égéskésleltető rendszerrel felületkezelti▪ Biocid terméket óvatosan kell használni. Használata előtt minden esetben olvassa el a címkét és a termékinformációkat!
Anyagszükséglet:	300 - 350 ml/m ² (Megszüntető kezelés)
Átdolgozható:	Kb. 24 óra múlva, a megadott érték 20 °C-on és 65 % relatív légnedvességnél értendő

Anti-Insekt	8 × 0,25 l	6 × 0,75 l
színtelen	2059	▪



színtelen





Pflege-Set für Fenster

Ápoló készlet lakkozott és lazúrozott faablakokhoz



Alkalmazási területek:	▪ Lakkozott és lazúrozott faablakok ápolására
Tulajdonságok:	▪ A rendszeres használata meghosszabbítja a felújítási ciklust, illetve növeli a felületkezelés élettartamát ▪ Frissíti a színhatást és a fényességet ▪ További védelem az időjárás ellen
Tippek & értékes információk:	▪ A készlet tartalma: 250 ml tisztítószer 250 ml balzsam 2 db speciális törlőkendő
Anyagszükséglet:	kb. 5-10 ml/m ² rétegenként
Kiadósság:	A készlet 25 m ² -re elegendő
Átdolgozható:	Kb. 30 perc múlva, a megadott érték 20 °C-on és 65 % relatív légnedvességnél értendő

Pflege-Set für Fenster	Készlet dobozban
2745	▪



Pflege-Set für Türen

Ápoló készlet lakkozott és lazúrozott fa bejárati ajtókhöz



Alkalmazási területek:	▪ Lakkozott és lazúrozott fa bejárati ajtók ápolására
Tulajdonságok:	▪ A rendszeres használata meghosszabbítja a felújítási ciklust, illetve növeli a felületkezelés élettartamát ▪ További védelem az időjárás ellen ▪ Könnyen eldolgozható nagyobb felületeken
Tippek & értékes információk:	▪ A készlet tartalma: 250 ml tisztítószer 250 ml balzsam 2 db speciális törlőkendő
Anyagszükséglet:	kb. 5-10 ml/m ² rétegenként
Kiadósság:	A készlet 25 m ² -re elegendő
Átdolgozható:	Kb. 30 perc múlva, a megadott érték 20 °C-on és 65 % relatív légnedvességnél értendő

Pflege-Set für Türen	Készlet dobozban
2746	▪



Silicon-Entferner

Tisztítószer a szilikon maradványok eltávolításához

Alkalmazási területek:	<ul style="list-style-type: none">▪ A kiszáradt szilikon maradványok eltávolítására▪ Szilikon fátylak eltávolítására az ablaküvegekről
Tulajdonságok:	<ul style="list-style-type: none">▪ Kiváló hatású▪ Enyhe szagú▪ Oldószerbázisú
Tippek & értékes információk:	<ul style="list-style-type: none">▪ Azokat az épület részeket és tárgyakat, amelyek nem kerülhetnek érintkezésbe a termékkel, megfelelő módon le kell takarni!▪ Mintafelület készítésével ellenőrizhető az összeférhetőség (nem látható helyen lévő felületen)▪ Erős napsütéskor, illetve felmelegedett felületekre nem szabad a terméket felhordani!▪ Megfelelő reakcióidő után óvatosan kell eltávolítani az oldott szilikon maradványokat a felületről, egy megfelelő szerszámmal!▪ A kezelt felületeket addig kell alaposan, meleg szappanos vízzel lemosni, amíg fehér fátyol alakul ki!
Anyagszükséglet:	Szilikon maradványok mértékétől függően

Silicon-Entferner

200 g

7799

▪



Felületkezelési rendszerek

Az optimális felületkezelés
legegyszerűbb módja



Általános felhasználási utasítások

Munkaeszköz:

- A megfelelő munkaeszközök jelentősen növelik a felületkezelés végeredményének minőségét
- Natúr sörté ecset az oldószerbázisú, az akrilecset a vizesbázisú termékekhez használható
- Bizonyos Remmers termékek felhordhatók szórással (pl.: kézi permetezővel), mely nagymértékben gyorsítja a munkavégzést

Övintézkedések:

- A munkavégzés során mindig viseljen védőkesztyűt!
- Csiszoláskor és az oldószerbázisú termékek feldolgozásakor hordjon védőmaszkot!
- Fej feletti munkálatok során viseljen védőszemüveget is!
- A bevonni nem kívánt felületeket óvatosan takarja le védőfóliával!

Előkészület:

- Távolítsa el a nem tartós, régi bevonatokat!
- Csiszolja le a durva fafelületeket, illetve a régi festékeket: ez javítja a bevonatok tapadását!
- Távolítsa el a csiszolatport seprű segítségével!
- A fafelület legyen tiszta, viasztól és zsírtól mentes!
- Helyezzen le fedőfóliát és ragassza le a felületkezelni nem kívánt közvetlen területeket
- Javítsa ki a gyantatáskákat!
- Az erősen gyantás felületeket (gyantakifolyásokat) alaposan mossa le Verdünnung & Pinselreiniger ecsettisztítóval

Így sikerül minden réteg felhordása:

A termékekről további információk megtalálhatók a www.remmers.hu honlapon közzétett műszaki adatlapokban.

Feldolgozás:

- A feldolgozás előtt alaposan keverje össze a terméket, úgy, hogy a pigmentek és a kötőanyagok egyenletesen el tudjanak oszlan!
- Az összes Remmers termék felhasználásra kész, ezért nem kell hígítani őket!
- A pigmentált termékek különböző színárnyalatai egymással keverhetők, de a különböző termékek színárnyalatai nem!
- Az alacsony ellenálló képességű fafajokat (pl.: fenyőfélék) kültéri használat esetén favédőszerrel kell impregnálni a lazúr, vagy festék bevonat felhordása előtt! Ez az alapozás nem szükséges, ha biocid tartalmú termékkel pl.: HK-Lasur, Induline Gw-310 történik a lazúrozás.
- A felületkezelő anyagot mindig szálirányba, az ereszettel párhuzamosan hordja fel.
- Száradás után hordja fel a következő réteget, vagy terméket!
- Tartsa be a termékre vonatkozó szükséges anyagmennyiséget. „A kevesebb néha több!”



Bevonatrendszer kültéri fafelületekre

Szerkezet	Kiviteli mód	Fényesség	Termék típus/megjegyzés	Rétegtrend
<ul style="list-style-type: none"> ■ Homlokzatburkolatok ■ Zsalugáterek ■ Erkélykorlátok ■ Ereszaljak ■ Kerítések ■ Oszlopok ■ Pergolák ■ Árkádok ■ Kocsibeállók ■ Tételválasztók 	lazúros	matt	oldószerbázisú vizesbázisú	2 - 3 × HK-Lasur vagy 2 - 3 × Induline Gw-310 vagy 2 × Universal-Holzlasur ①
		selyemfényű	oldószerbázisú	2 × Dauerschutz-Lasur UV ①
		selyemmatt	vizesbázisú, megújuló nyersanyagokból	2 × Öl-Dauerschutz-Lasur ^[eco] ①
		selyemfényű (beszürkült, viharvert fafelületekre)	oldószerbázisú	1 × Renovier-Grund ① 2 × Dauerschutz-Lasur UV
		selyemmatt (beszürkült, viharvert fafelületekre)	vizesbázisú	1 × Renovier-Grund ① 2 × Öl-Dauerschutz-Lasur ^[eco]
		selyemfényű fokozott UV-védelemmel	oldószerbázisú	1 × HK-Lasur 2 × Dauerschutz-Lasur UV vagy 1 × HK-Lasur 1 × Dauerschutz-Lasur UV 1 × Dauerschutz-Lasur színtelen UV+ ③
		selyemmatt fokozott UV-védelemmel	vizesbázisú	1 × Induline Gw-310 2 × Öl-Dauerschutz-Lasur ^[eco] vagy 1 × Induline Gw-310 1 × Öl-Dauerschutz-Lasur ^[eco] 1 × Öl-Dauerschutz-Lasur ^[eco] színtelen UV+ ③
	fedő festett	matt, fehér és világos színárnyalatok	vizesbázisú, megújuló nyersanyagokból	2 - 3 × Öl-Farbe ^[eco] ① / ②
		matt, közepes és sötét színárnyalatok	vizesbázisú, megújuló nyersanyagokból	2 - 3 × Öl-Farbe ^[eco] ①
		selyemmatt, fehér	vizesbázisú	1 - 2 × Multi Isolierlack 3in1 ①
selyemmatt, fehér és világos színárnyalatok		vizesbázisú	2 × Isoliergrund ① 1 × Deckfarbe	
selyemmatt, közepes és sötét színárnyalatok		vizesbázisú	2 × Deckfarbe ①	
	selyemfényű vagy magasfényű	oldószerbázisú	2 × Venti-Lack 3in1 ① vagy 2 × Buntlack 2in1 ①	
<ul style="list-style-type: none"> ■ Játszóterei eszközök 	lazúros	selyemmatt vagy olajos matt	vizesbázisú	1 × Induline Gw-310 2 × Öl-Dauerschutz-Lasur ^[eco] vagy 2 × Öl-Dauerschutz-Lasur ^[eco] ① vagy 2 × Gartenholz-Öle ^[eco] ①
		fedő festett	matt, világos színárnyalatok	vizesbázisú, megújuló nyersanyagokból
	matt, közepes és sötét színárnyalatok		vizesbázisú, megújuló nyersanyagokból	2 - 3 × Öl-Farbe ^[eco] ①

Szerkezet	Kiviteli mód	Fényesség	Termék típus/megjegyzés	Rétegrend	
<ul style="list-style-type: none"> ■ Teraszburkolatok ■ Hidak ■ Rezsztens fajokból készült teraszburkolatok 	lazúros	olajozott matt	vizesbázisú, megújuló nyersanyagokból	2 × Gartenholz-Öle ^[eco] ⑤ vagy 2 × Universal-Öl szintelen ^[eco] ④ / ⑤	
		olajos matt	oldószerbázisú	2 × Pflege-Öl ⑤	
<ul style="list-style-type: none"> ■ Teraszburkolatok ■ Massarandubából és Ipéből 	lazúros	olajos matt	oldószerbázisú	2 × Pflege-Öl ⑤ vagy 2 × Pflege-Öl szintelen ④ / ⑤	
<ul style="list-style-type: none"> ■ Teraszburkolatok, kerítések, kerti bútorok WPC-ből, Resysta-ból, vagy bambuszból 	lazúros	olajos matt	oldószerbázisú	2 × WPC-Imprägnier-Öl ⑤	
<ul style="list-style-type: none"> ■ Rezsztens fajokból készült kerti bútorok 	lazúros	olajos matt	vizesbázisú, megújuló nyersanyagokból	2 × Gartenholz-Öle ^[eco] ⑤	
		olajos matt	oldószerbázisú	2 × Pflege-Öl ⑤	
		selyemfényű	oldószerbázisú	2 × Dauerschutz-Lasur UV 1 × Dauerschutz-Lasur UV szintelen UV+ ③	
	színtelen	olajos matt	vizesbázisú, megújuló nyersanyagokból	2 × Universal-Öl szintelen ^[eco] ④	
		olajos matt	oldószerbázisú	2 × Pflege-Öl szintelen ④	
		olajos matt	selyemfényű	3 × Dauerschutz-Lasur UV szintelen UV+	
	fedő festett	matt, világos színárnyalatok	vizesbázisú, megújuló nyersanyagokból	2-3 × Öl-Farbe ^[eco] ②	
			vizesbázisú, megújuló nyersanyagokból	2-3 × Öl-Farbe ^[eco]	
			vizesbázisú	2 × Multi Isolierlack 3in1	
			oldószerbázisú	3 × Venti-Lack 3in1	
			oldószerbázisú	2 × Buntlack 2in1	
	lazúros	selyemmatt	vizesbázisú, megújuló nyersanyagokból	3 × Öl-Dauerschutz-Lasur ^[eco] ①	
	<ul style="list-style-type: none"> ■ Ablakok ■ Kültéri ajtók ■ Téli kertek fából 	lazúros	selyemmatt (beszürkült, viharvert fafelületekre)	vizesbázisú	1 × Renovier-Grund ① 2 × Öl-Dauerschutz-Lasur ^[eco]
			selyemfényű	oldószerbázisú	2 × Dauerschutz-Lasur UV ① 1 × Dauerschutz-Lasur UV szintelen UV+ ③
			selyemmatt (beszürkült, viharvert fafelületekre)	oldószerbázisú	1 × Renovier-Grund ① 2 × Öl-Dauerschutz-Lasur ^[eco]
fedő festett		matt, világos színárnyalatok	vizesbázisú, megújuló nyersanyagokból	3 × Öl-Farbe ^[eco] ① / ②	
			vizesbázisú, megújuló nyersanyagokból	3 × Öl-Farbe ^[eco] ①	
			vizesbázisú	3 × Multi Isolierlack 3in1 ①	
			oldószerbázisú	3 × Venti-Lack 3in1 ①	
			oldószerbázisú	2 × Buntlack 2in1 ①	
<ul style="list-style-type: none"> ■ Korlátok ■ Fémkerítések ■ Rozsdás fémfelületek 		fedő festett	magasfényű	oldószerbázisú, aktív rozsdavédelemmel	2 × Buntlack 2in1

Szerkezet	Kiviteli mód	Fényesség	Termék típus/megjegyzés	Rétegrend
<ul style="list-style-type: none"> ■ Vas és acél ■ Alumínium (nem eloxált) ■ Horganyzott acél ■ Kemény PVC ■ Régi bevonatok 	fedő festett	selyemmatt, fehér	vizesbázisú, aktív rozsdavédelemmel	1 × Allgrund (adott esetben) 2 × Multi Isolierlack 3in1

Megjegyzés: A javasolt bevonati rendszerek kezeletlen fafelületre vonatkoznak. Felújítás esetén általában elegendő egy - két réteg felületkezelő anyag a megadott termékből.

- ① Gombásodás elleni védelem céljából biocid tartalmú Holzschutz-Grund impregnálószert kell használni!
- ② Az Öl-Farbe [eco] csökkenti a faanyagban található vízdékony járulékos anyagok okozta átsárgulás veszélyét. Ha magasabb szintű védelemre van szükség, akkor Isoliergrund töltőalapozóval kell előalapolni!
- ③ További rétegek is felvihetők a „színtelen UV+” bevonatból. A kívánt szín hosszabb ideig megmarad - nem sötétedik tovább - és felújítás során is elegendő a felületet „színtelen UV+” bevonattal átvonni.
- ④ A „színtelen UV+” nem véd az UV sugárzástól, ezért nem alkalmazható időjárás hatásoknak közvetlenül kitétt felületekre (pl.: közvetlen napsütés, csapóeső)!
- ⑤ Szükség esetén el kell távolítani a régi bevonat maradványokat (pl.: olajat, vékonylazúrokat) Holz-Tiefenreiniger mélytisztítószerrel! A szürkült felületek esetén, pedig a Holz-Entgrauer szürkülés eltávolító szert kell használni!



Bevonatrendszerek beltéri fafelületekre

Szerkezet	Kiviteli mód	Fényesség	Termék típus/megjegyzés	Rétegrend
<ul style="list-style-type: none"> ▪ Mennyezeti-, falburkolatok 	lazúros/ színtelen	matt	vizesbázisú	2 × Wohnraum-Lasur
		selyemmatt	vizesbázisú, megújuló nyersanyagokból	2 × Öl-Dauerschutz-Lasur ^[eco]
	fedő festett	matt, fehér és világos színárnyalatok	vizesbázisú, megújuló nyersanyagokból	2 × Öl-Farbe ^[eco] ①
		matt, közepes és sötét színárnyalatok	vizesbázisú, megújuló nyersanyagokból	2 × Öl-Farbe ^[eco]
		selyemmatt, fehér	vizesbázisú	2 × Multi Isolierlack 3in1
	selyemmatt, fehér és világos színárnyalatok	vizesbázisú	2 × Isoliergrund 1 × Deckfarbe	
	selyemmatt, közepes és sötét színárnyalatok	vizesbázisú	2 × Deckfarbe	
karcolások, lyukak, benyomódások, sérült élek javításához			Reparatur-Set	
<ul style="list-style-type: none"> ▪ Asztallapok és munkalapok ▪ Fából készült konyhai eszközök ▪ Gyerekjátékok, etetőszékek 	színtelen/ natúr hatású	matt	oldószerbázisú, megújuló nyersanyagokból	2 × Arbeitsplatten-Öl ^[eco]
<ul style="list-style-type: none"> ▪ Beltéri ajtók 	lazúros/ színtelen	selyemmatt	vizesbázisú, megújuló nyersanyagokból	2 × Öl-Dauerschutz-Lasur ^[eco]
		matt	oldószerbázisú, megújuló nyersanyagokból	2 × Hartwachs-Öl ^[eco]
		selyemmatt/ selyemfényű	vizesbázisú	2 × Treppen- & Parkettlack
	fedő festett	selyemmatt	oldószerbázisú	2 × Hartwachs-Öl
		matt	vizesbázisú, megújuló nyersanyagokból	2 × Öl-Farbe ^[eco] ①
		selyemmatt, fehér	vizesbázisú	2 × Multi Isolierlack 3in1
		selyemfényű	oldószerbázisú	2 × Venti-Lack 3in1
	magasfényű	oldószerbázisú	2 × Buntlack 2in1	
karcolások, lyukak, benyomódások, sérült élek javításához			Reparatur-Set	
<ul style="list-style-type: none"> ▪ Vas és acél ▪ Alumínium (nem eloxált) ▪ Horganyzott acél ▪ Kemény PVC ▪ Régi bevonatok 	fedő festett	selyemmatt, fehér	vizesbázisú, aktív rozsdavédelemmel	1 × Allgrund (adott esetben) 2 × Multi Isolierlack 3in1
<ul style="list-style-type: none"> ▪ Radiátorok ▪ Megrozsdásodott vasfémek 	fedő festett	magasfényű	oldószerbázisú, aktív rozsdavédelemmel	2 × Buntlack 2in1

Megjegyzés: A javasolt bevonati rendszerek kezeletlen fafelületre vonatkoznak. Felújítás esetén általában elegendő egy-két réteg felületkezelő anyag a megadott termékből.

① Az Öl-Farbe [eco] csökkenti a faanyagban található vízdékony járulékos anyagok okozta átsárgulás veszélyét. Ha magasabb szintű védelem van szükség, akkor Isoliergrund töltőalapozóval kell előlapozni!

② Igény esetén a Wohnraum-Lasur lazúrral lehet az alapfelületet színezni a fedőbevonat felhordása előtt.

Megjegyzés: Beltéri fa felületek esetén faanyagvédőszeres alapozás nem szükséges!

Szakértelem

Technikai faanyagvédelem
a fakárosítók ellen



A natúr fa károsítói

A natúr fa fő károsítói a nedvesség, az UV sugárzás, a kékülést- és a korhadást okozó gombák és a fakárosító rovarok

UV-sugárzás

A fa felülete napsütéskor nemcsak hő-, hanem ultrabolya sugárzásnak is ki van téve. Az UV sugárzás esővel kombinálva a kezeletlen faanyag természetes színét pár hét, vagy hónap alatt ezüstszerű színűre változtatja. Ennek hatására a fafelületen lévő farostok elvesztik tartósságukat és morzsolódnak. A faanyagok eredeti színét és felületi stabilitását felületkezeléssel - elsősorban pigmentált bevonatokkal - lehet megakadályozni. A Dauerschutz-Lasur UV szintelen UV+ félvastag lazúr most először kínál lehetőséget a faanyag natúr színének megtartására. A nagy hatékonyságú UV védelmet biztosító adalék anyagoknak köszönhetően késlelteti a beszürkülést.

Algák

Az erdős, vagy fákban gazdag területeken az algák felelősek a faanyagok zöldes elszíneződéséért. A HK-Lasur és Induline Gw-310 algicid hatású melyek megakadályozzák az idő előtti zöldes elszíneződést.

Kékülés

A kékülést okozó farontó gombák a felelősek a faanyag kékesfekete elszíneződéséért. A kékülést okozó gombák nem bontják a faanyagot, ezért az nem veszít a stabilitásából, csak optikailag károsodik. A kékülést okozó gombák azonban úttörő szerepet játszanak korhadást okozó gombák megjelenésében.

Korhadás

A korhadást okozó gombák a legveszélyesebbek. Képesek teljesen megsemmisíteni a fa szövetszerkezetét. Perforálják a sejt-falakat, előidézik a faanyag jobb vízfelvévő képességét és ezzel tartósság csökkenést vagy teljes bomlást idéznek elő.

Fakárosító rovarok

A kékülést és korhadást okozó farontó gombák mellett az állati kártevők is károsítják a faanyagot. A mérsékelt éghajlati övezetben a házi cincér az egyik legveszélyesebb fakárosító rovar, mely elsősorban a puhafát támadja meg. Tojásait a fafelületen található repedésekbe rakja és lárvái a külső fa-rétegeket rágnak szét. A többi fakárosító rovar esetében is hasonlóan zajlik a károsítás. A rovar a tojásait a fába, vagy a fára helyezi. A tojásból kikelő lárvák járatokat rágnak a fában, majd bebábozódnak, és kifejlett rovarként kirágják magukat a faanyagból a szabadterbe. A kirepülési nyílások formája, mérete és gyakorisága alapján lehet megállapítani a fakárosító rovarok fajtáját és a károsítás mértékét.

Nedvesség

A kültérben elhelyezett faszerkezeteket folyamatosan nedvesség éri, pl.: eső, harmat, páralecsapódás és egyéb nedvesítő tényezők. Nedvesség hatására a faanyag nedvességtartalma növekszik, mely dagadást idéz elő. A megdagadt faanyag a nedvesség leadása során zsugorodik, mely belső feszültséggel jár. A faanyagon jelentkező repedések, deformálódások ennek a belső feszültségnek az eredményei. Nagyon fontos a faanyag természetes páradiffúziós képességének megtartása is, hogy ne legyen tartósan magas a faanyag nedvességtartalma, mely optimális környezetet jelent a kékülést és korhadást okozó farontó gombák részére.

Ezért fontos a megfelelő felületkezelő anyag kiválasztása:

- Mérettartó faszerkezeteknek minősülő fa nyílászárók, pl.: ablakok és ajtók esetén filmképző fél- vagy vastaglazúrokat kell használni. A filmképző bevonat megakadályozza a nedvesség behatolását a faszerkezetbe, mely így nem dagad és nem zsugorodik, illetve nem deformálódik.
- Nem mérettartó faszerkezetek esetén, mint pl.: kerítések-nél, teraszburkolatoknál, ereszaljaknál, egyéb kültéri faszerkezeteknél nem lehet megakadályozni a nedvesség behatolását és a repedések kialakulását. Az ilyen szerkezeteknél a vastaglazúr filmrétege nem tudja lekövetni az alapfelület méretváltázását, ezért csak filmréteget nem képző vékonylazúrok és ápolóolajok használata javasolt, melyek továbbra is biztosítják a faanyag páradiffúzióját.

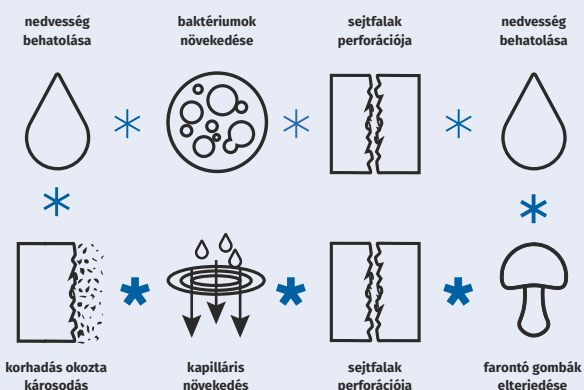



Fafajok tartóssága

Megfelelő szerkezet kialakítás - favédőszeres felületkezelés?

A kültérben felhasznált fafajok tartósságától függően dönthetjük el, hogy mikor van szükség magasabb fokú felületkezelésre. A „nagyon tartós” és „tartós” fafajok esetében általában elegendő egy biocidmentes termék használata. A „mérésékeltten” tartós és a „nemtartós” fafajok esetében favédőszeret, vagy biocid tartamú termékeket kell használni, a kékülést és korhadást okozó farontó gombák ellen. A fafajok osztályozása csak a geszt részre vonatkozik. Általános sza-

bály, hogy a kereskedelemben kapható faanyagok is tartalmaznak bizonyos százalékban szíjárcsot, amely nem tekinthető tartósnak, ezért az ilyen faanyagoknál - függetlenül a fafaj tartóssági besorolásától - biocid tartalmú felületkezelő anyagokat kell használni.

Megfelelő szerkezeti kialakítás szükséges			
nagyon tartós		tartós	
1	1-2	2	2-3
<ul style="list-style-type: none"> ■ doussié ■ bangkirai ■ teak ■ basralocus ■ bilinga ■ afzélia 	<ul style="list-style-type: none"> ■ akác ■ tölgy ■ nyugati vörös cédrus 	<ul style="list-style-type: none"> ■ bongossi 	<ul style="list-style-type: none"> ■ sipo-mahagóni ■ Dark Red meranti ■ amerikai fehér tölgy ■ niangon ■ framire
Favédőszerrel történő felületkezelés nem szükséges			

Megfelelő szerkezeti kialakítás szükséges és favédőszeres felületkezelés			
mérésékeltten tartós		kevésbé tartós	
3	3-4	4	5
<ul style="list-style-type: none"> ■ oregon ■ pinie 	<ul style="list-style-type: none"> ■ duglászfenyő (származási helytől függően) ■ erdeifenyő ■ vörösfenyő ■ Light Red meranti ■ eukaliptusz 	<ul style="list-style-type: none"> ■ lucfenyő ■ jejenyefenyő ■ amerikai vörös tölgy ■ déli pine ■ nyugati hemlock ■ hemlock 	<ul style="list-style-type: none"> ■ bükk
Favédőszerrel történő felületkezelés szükséges			

Technikai faanyagvédelem

Nem adunk támadási felületet a nedvességnek

A faanyagban kialakuló tartós nedvesség a fát elszínezi, illetve a fát lebontó gombák megjelenésének a fő okozója. Annak érdekében, hogy a lehető legnagyobb mértékben kizárjuk ezt a tényezőt, a kültéri faszerkezeteket úgy kell kialakítani, hogy a fa nedvességgel való érintkezését minimálisra csökkentsük, vagy megszüntessük. Ha ez nem lehetséges, akkor gondoskodni kell arról, hogy a faanyag gyorsan ki tudjon száradni. Kerülni kell azt is, hogy a víz megálljon a faszerkezeteken. A technikai faanyagvédelem érdekében a következő megoldásokat kell alkalmazni: hosszan túlnyúló ereszeket kell kialakítani; a faanyagnak a földdel való közvetlen érintkezését el kell kerülni (vegye figyelembe a felcsapódó vizet is); az éleket le kell kerekíteni, ferde felületeket kell kialakítani (kerülje a vízszintes felületek kialakítását). A még magasabb szintű védelem érdekében a faanyagot - a záróbevonatok felhordása előtt - impregnálni kell favédőszerezrel (pl.: Holzschutz-Grund)!

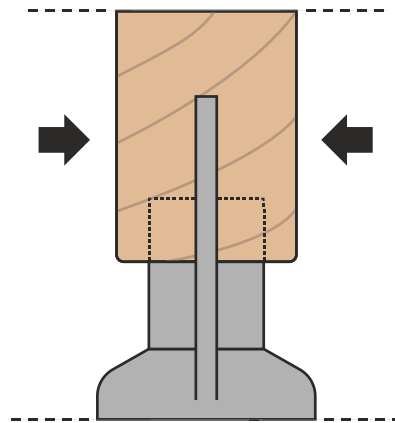
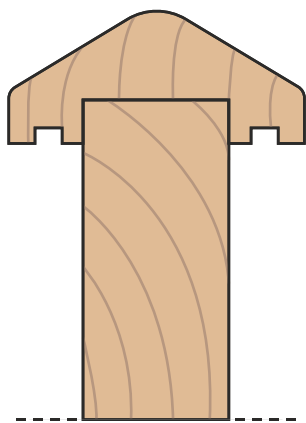

A vízszintes fafelületek lefedése, vagy elkerülése (ferde felületek kialakításával) megelőző védelmet nyújt a nedvesség okozta károk ellen.

A faszerkezetek talajnedvességtől, víz felszívódástól és a felcsapódó esőtől való távol tartása érdekében fémlábakat kell alkalmazni.

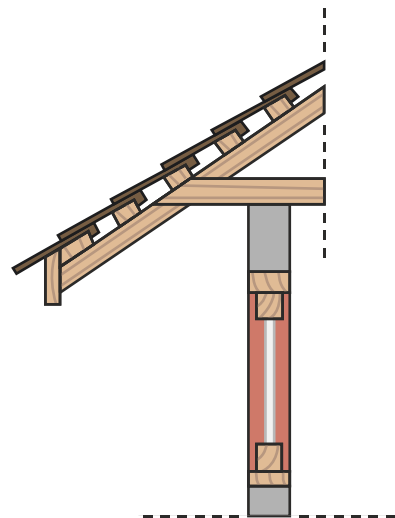
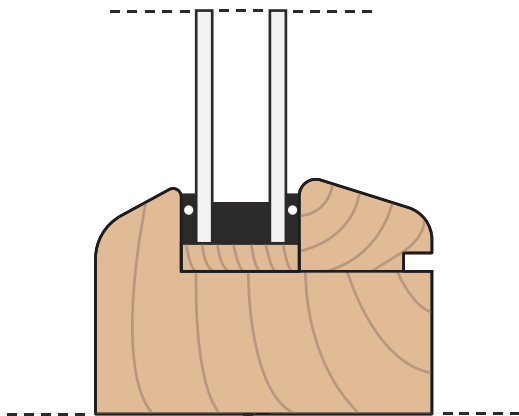

A lekerekítések és a ferde élek kialakítása lehetővé teszi a nedvesség jobb lefolyását, így lehet védeni például a faablakokat és faajtókat.

A hosszú tető túlnyúlások védelmet nyújtanak a homlokzatoknak és a fa nyílászáróknak.



3in1-ben kültérlaszúrok



HK-Lasur 16. old.



HK-Lasur Grey-Protect 18. old.



Induline Gw-310 20. old.



Universal Holzlasur 22. old.



Tartós védelmet biztosító lasúrok kültérben és beltérben



Dauerschutz Lasur UV 26. old.



Öl-Dauerschutz lasur (eco) 28. old.



Renovier-Grund 30. old.



Fedőfestékek kültérben és beltérben



Isoliergrund 34. old.



Allgrund 35. old.



Deckfarbe 36. old.



Öl-Farbe (eco) 40. old.



Multi Isolierlack 3in1 42. old.



Venti-Lack 3in1 43. old.



Buntlack 2in1 44. old.



Védelme és ápolása kerti faszervezetekre



Grünbelag-Entferner 48. old.



Holz-Entgrauer 49. old.



Holz-Tiefenreiniger 50. old.



WPC-Imprägnier-Öl 51. old.



Pflege-Öl 52. old.



Gartenholz-Öle (eco) 54. old.



Beltéri fa
felületkezelés



Wohnraum-Lasur 58. old.



Treppen- & Parkettlack 60. old.



Aqua TL-412
Treppenlack 61. old.



Aqua PL-413
Parkettlack 62. old.



Wischpflege für
lackierte Böden 63. old.



Hartwachs-Öl 64. old.



HWS-112
Hartwachs-Siegel 65. old.



Hartwachs-Öl [eco] 66. old.



Wischpflege für
geölte Böden [eco] 71. old.



Arbeitsplatten-Öl [eco] 72. old.



Reparatur-Set 74. old.



Kiegészítő termékek



Holzschutz-Grund 78. old.



Hirnholzschutz 79. old.



MultiColl-Express 80. old.



MultiSil 82. old.



Verdünnung
& Pinselreinigung 84. old.



AGE 85. old.



Anti-Insekt 86. old.

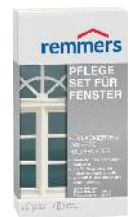

Pflege-Set
für Fenster 88. old.



Pflege Set
für Türen 89. old.



Silicon-Entferner 90. old.

